

AQUATOR



AASAT
YEARS

AQUATOR

AQUATOR

Ohutus
Sertifikaadid
Garantii

4

Lisavarustus

58

Paneelide
konfiguratsioon

62

Üldised
paigaldustingimused

67

Ristkülikukujulised vannid

Marc 190

190×90,5×69 cm · 330 l



6

Marc 180

180×80,5×69 cm · 290 l



8

Salvadore 180

180×96×67 cm · 340 l



10

Salvadore 170

169,5×96×67 cm · 300 l



12

Konrad

169×79,5×65 cm · 270 l



14

Neptune

169×70×65 cm · 215 l



16

Pablo 170/160/150

169×76×67 cm · 230 l
159,5×76×67 cm · 225 l
149,5×76×67 cm · 215 l



18

Pluto 170/160/150

169×70×65 cm · 220 l
160×70×65 cm · 215 l
150×70×65 cm · 205 l



24

Puhastusvahend
karnaubavahaga

Lisaks suurepärasele puhastavatele omadustele jätab hooldatavale pinnale õhukese naturaalse karnaubavaha kihi. Selle tulemusel eemaldub mustus vanni pinnalt kergemini.



EESKLUJULIKUD
PUHASTUSOMADUSED

JÄTAB VANNILE
LOODUSLIKUST VAHAST
KAITSEKIHI

EUR 10.- / 1000 ml

Desinfitseerimis-
vahend

Eemaldab massaažisüsteemidesse kasutamise käigus kogunenud sadestised ja desinfitseerib massaažisüsteemi sisepinna.



LÖHNATU

VÄHENE VAHT
PROTSESSI KAIGUS

EUR 11.- / 1000 ml

Katlakivi-
eemaldaja

Ette nähtud mineraalsete sadestiste (näiteks katlakivi) eemaldamiseks vanni pinnalt ja massaažisüsteemidest.



VÄGA EFEKTIIVNE

EEMALDAB NII
MINERAALSE KUI
BIOLOOGILISE MUSTUSE

EUR 14.- / 1 kg

Nurgavannid

Claude 170/160/150

169,5×104,5×69 cm · 265 l
159,5×99,5×69 cm · 240 l
150×95×69 cm · 205 l



30

Vincent 170/160

167,5×110×70 cm · 350 l
159×100,5×70 cm · 305 l



36

Antibes

155,5×155,5×70 cm · 350 l



40

St. Tropez

156×156×70 cm · 350 l



42

Amadeo

146×146×71 cm · 370 l



44

Jupiter/lo

147×147×65 cm · 280 l
134×134×65 cm · 230 l



46

Erikujulised vannid

Monte Carlo

188×108,5×70 cm · 350 l



50

Cannes

188×117×70 cm · 350 l



52

Leonardo

Ø 179 cm, h 74,5 cm · 490 l



54

Vermeer

169×96×71 cm · 280 l



56

AQUATOR

Meie eesmärgiks on pakkuda klientidele kõrgeima disaini- kvaliteediga innovatiivseid tooteid, mille funktsionaalsus ja ergonoomika toetuvad meditsiiniliste ravivannide väljatöötamisel, tootmisel ja kasutamisel omandatud teadmistele ja kogemustele.

Oma tegutsemisajal jooksul oleme tõusnud juhtivaks terapeutiliste ravivannide arendajaks ja tootjaks Skandinaavia maades ja Balti riikides, olles tihedas koostöös 130-aastase spa-kultuuri edasikandjatega oma kodumaal.

Aquatori disainialased jõupingutused pärjati DME Award 2007-ga (Design Management Europe Award 2007), mida annab välja Esseni Disainikeskus firmadele, kes on saavutanud tähelepanuväärseid tulemusi disaini rakendamisel oma eesmärkide saavutamisel.



AQUA OÜ
Saha tee 18/1,
74201 Loo alevik,
Jõelähtme vald,
Harjumaa, Eesti
Tel. +372 56941770
info@aquator.ee

aquator.ee

AQUA OÜ VANNID

1. Valmistatakse vannikorpuse jaoks parimast materjalist – firma PERSPEX(Suurbritannia) kõrgeima kvaliteediga valatud sanitaarakrüülist, mille omadused on:

- vanni pinna suur kõvadus [102 Rockwelli skaala järgi (ISO 2039/1)];
- vastupidavus pragude suhtes;
- vastupidavus kemikaalide mõjule;
- vastupidavus ultraviolettkiirgusele (ei pleegi);
- pikaealine ja kvaliteetne välimus.

2. On eriliselt tugeva ja jäiga vannikorpusega, mida tugevdab mitu klaasplasti kihti, mille koostises kasutatakse firma POLYNT/NORPOL (Itaalia/Norra) spetsiaalset polüestervaiku. Selle kvaliteeti peetakse parimaks. Vanni põhi on *sandwich*-tüüpi konstruktsiooniga, mis tagab paindumist välistava suure tugevuse ja jäikuse.

3. On tugeva ja jäiga raamiga, mis valmistatakse firma NORSKHYDROASA (Norra) kvaliteetsest alumiiniumprofiilist, mille konstruktsioon tagab vanni vajaliku kandevoime.

4. Komplekteeritakse firma KOLLER(Austria) kõrgeima kvaliteediga hüdro- ja aeromassaaživarustusega.

5. On ajaproovi läbinud erilise vastupidavuse ja pikaealisusega.



OHUTUS

AQUA OÜ kõrgeim prioriteet on meie vannide kasutajate turvalisus.

Seetõttu:

- läbivad eranditult kõik vannid kompleksse testimise sertifitseeritud protseduuri järgi (partner Intertek ETL Semko ja teavitatud asutus L034)
- elektroonilise lülitusega vannidele on paigaldatud veetasemeandur, mis väldib hüdro-massaaži pumpade sisselülitamise tühja vanni või ebapiisava veetaseme korral
- hüdro-massaaži pumpade veevõtu torudele on paigaldatud ohutusklapp
- vannid on varustatud maandatud lisapotentsiaaliühtlustusega.

SERTIFIKAADID

AQUA OÜ toodangu usaldusväärsus on garanteeritud koostöös maailma juhtivate sertifitseerimis- ja testimisorganisatsioonide hulka kuuluva Intertek ETL Semko ja teavitatud asutusega L034:

- AQUA OÜ toodang omab Euroopa CE – vastavussertifikaati (testimispartner Intertek ETL Semko ja teavitatud asutus L034),
- AQUA OÜ tootmisprotsess omab Intertek ETL Semko vastavussertifikaati.

GARANTII

AQUA OÜ annab oma toodangule järgmise garantii:

vanni korpustele 5 aastat,
vanni seadmetele 2 aastat.

AQUATOR

Ristkülikukujulised vannid



6

Marc 190



8

Marc 180



10

Salvadore 180



12

Salvadore 170



14

Konrad



16

Neptune



18

20

22

Pablo 170/160/150



24

26

Pluto 170/160/150



Jalatala akupressuur



Küünarliigese akupressuur

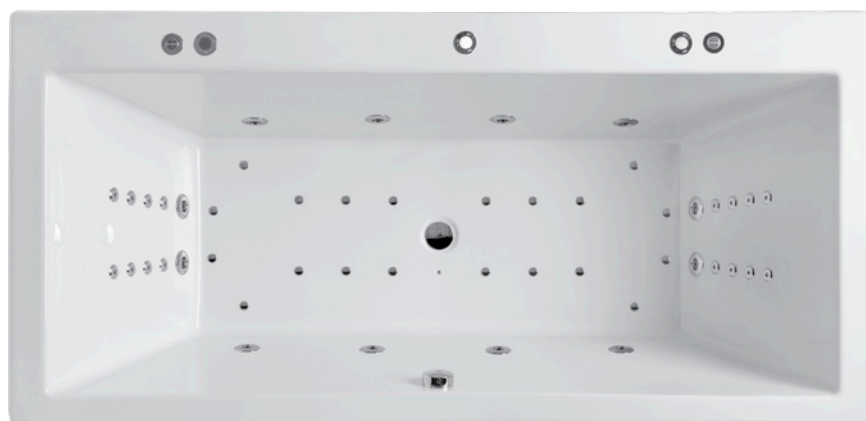

DESIGN BY AQUATOR 2008

EELISED JA VÕIMALUSED

VÕIMAS

ERGONOOMILINE
(MUGAV KEHAASEND)

TERAAPILINE MASSAAŽ

LÜLISAMBAKAITSE

JALATALLA AKUPRESSUUR
(LISAVARUSTUSENA)

KÜÜNARLIIGESE AKUPRESSUUR
(LISAVARUSTUSENA)

VANN KAHELE
(SOBIB KA ÜHELE)

LIHTNE JUHTIMINE
(ELEKTRONILINE VÕI PNEUMAATILINE)

EESKUJULIK DISAIN
(DESIGN MANAGEMENT EUROPE AWARD)

AREN DATUD JA
TOODETUD EESTIS

AINULT EUROOPA TIPPKVALITEEDIGA
MATERJALID JA KOMPONENDID

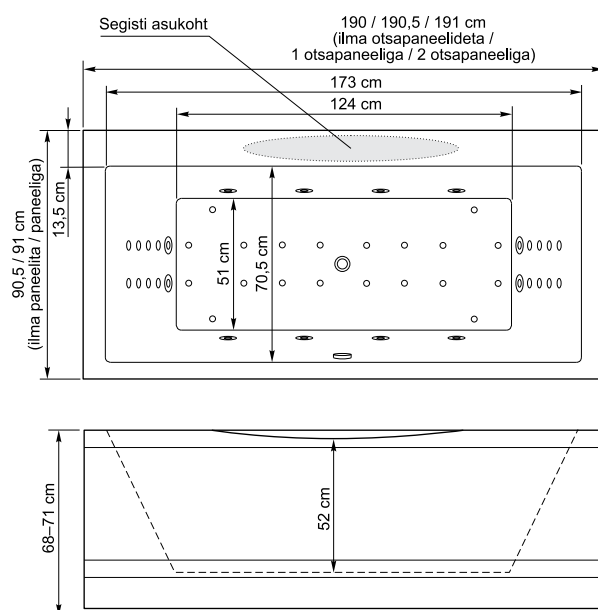

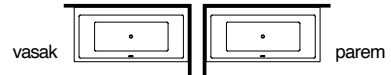

COMBI POWER
6184

Pneumaatiline juhtimissüsteem

EUR 3120.-

- Küljemassaaž
- Seljamassaaž
- Nimmemassaaž
- Jalamassaaž
- Õhumassaaž
- Vann

- Pumpasid 2
- Võimsus(kW) 3,3
- Mikro-düüse 16
- Midi-düüse 12
- Õhudüüse 20

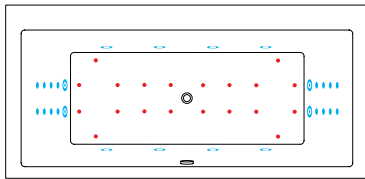

COMBI
6183

Pneumaatiline juhtimissüsteem

EUR 2660.-

- Küljemassaaž
- Seljamassaaž
- Nimmemassaaž
- Jalamassaaž
- Õhumassaaž
- Vann

- Pumpasid 1
- Võimsus(kW) 2,3
- Mikro-düüse 6
- Midi-düüse 10
- Õhudüüse 20

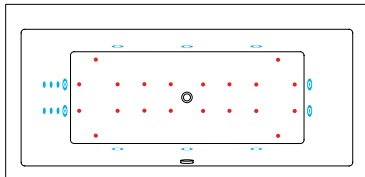

HYDRO POWER
4184

Pneumaatiline juhtimissüsteem

EUR 2580.-

- Küljemassaaž
- Seljamassaaž
- Nimmemassaaž
- Jalamassaaž
- Vann

- Pumpasid 2
- Võimsus(kW) 2,5
- Mikro-düüse 16
- Midi-düüse 12
- Õhudüüse -

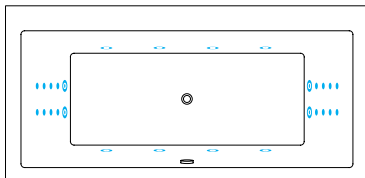

HYDRO
4183

Pneumaatiline juhtimissüsteem

EUR 2110.-

- Küljemassaaž
- Seljamassaaž
- Nimmemassaaž
- Jalamassaaž
- Vann

- Pumpasid 1
- Võimsus(kW) 1,5
- Mikro-düüse 6
- Midi-düüse 10
- Õhudüüse -

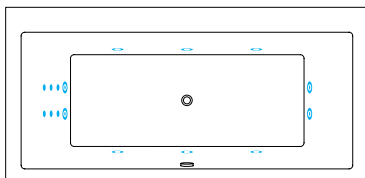

AERO
3183

Pneumaatiline juhtimissüsteem

EUR 1620.-

- Õhumassaaž
- Vann

- Pumpasid -
- Võimsus(kW) 0,8
- Mikro-düüse -
- Midi-düüse -
- Õhudüüse 20

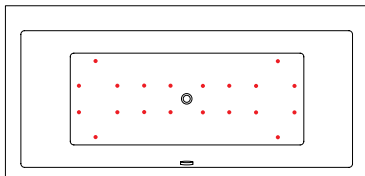

VANN
2183

EUR 1045.-

- Vanni korpus
- Raam
- Sifoon (üle- ja äravool)

- Pumpasid -
- Võimsus(kW) -
- Mikro-düüse -
- Midi-düüse -
- Õhudüüse -

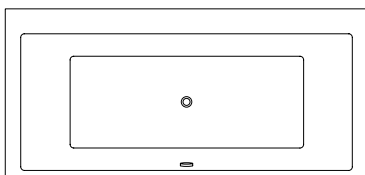

LISAVARUSTUS(pildid lk 59–61)

EUR

1183	Esipaneel	85.-
120	Otsapaneel	45.-
802	Elektroni juhtimine	320.-
815	Jalatalla akupressuur	290.-
817	Küünarliigese akupressuur	290.-
812	Forsseeritud hüdro-massaaž	90.-
8202	Värviteraapia STOPP-funktsiooniga	290.-
820	Veealune valgusti	135.-
808	Veesoojendi 1,5 kW	341.-
8081	Veesoojendi 3,0 kW	465.-
809	Õhusoojendi kompressorile 230 W	35.-
806	Vaiksem kompressor (max. 74 dB)	46.-
843	Peatugi „Mare” valge	70.-
8412	Peatugi „Neptun” valge	28.-
858	Ülevoolust täitev sifoon	39.-
853	Segisti Damixa „Clover” jooksutoruga	650.-
866	Segisti Grohe „BauEdge” jooksutoruga	400.-
8512	Segisti Bugnatese „Kobuk” ilma jooksutoruta	390.-
852	Segisti „Neptun” ilma jooksutoruta	290.-
8523	Termostaatsegisti „Neptun” ilma jooksutoruta	380.-

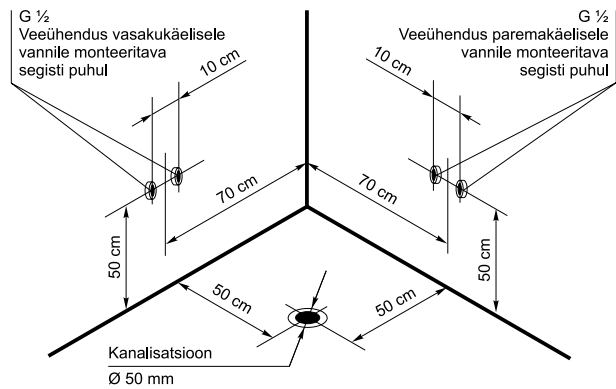

VANNIJALGADE ASUKOHT

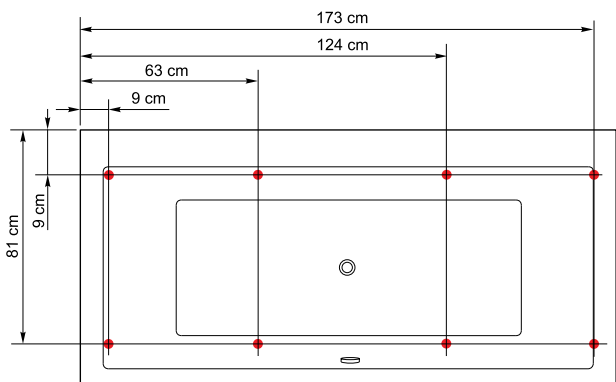



Jalatalalla akupressuur



Küünarliigese akupressuur



DESIGN BY AQUATOR 2008

EELISED JA VÕIMALUSED

VÕIMAS	ERGONOMILINE (MUGAV KEHAASEND)
TERAAPILINE MASSAAŽ	LÜLISAMBAKAITSE
JALATALLA AKUPRESSUUR (LISAVARUSTUSENA)	UUS
KÜÜNARLIIGESE AKUPRESSUUR (LISAVARUSTUSENA)	UUS
ÖKONOOMNE (TÖÖTAB ½ VEEKOGUSEGA)	LIHTNE JUHTIMINE (ELEKTROONILINE VÕI PNEUMAATILINE)
EESKJULIK DISAIN (DESIGN MANAGEMENT EUROPE AWARD)	AREN DATUD JA TOODETUD EESTIS
AINULT EUROOPA TIPPKVALITEEDIGA MATERJALID JA KOMPONENDID	

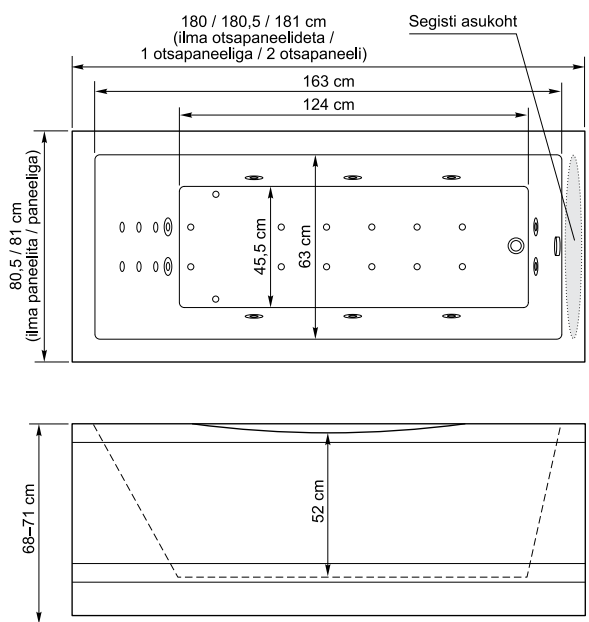

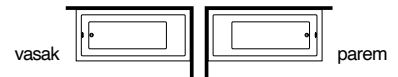

COMBI
 6181

 Pneumaatiline
 juhtimissüsteem

EUR 2540.-

- Küljemassaaž
- Seljamassaaž
- Nimmemassaaž
- Jalamassaaž
- Õhumassaaž
- Vann

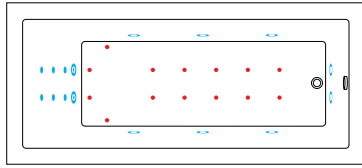
Pumpasid	1
Võimsus(kW)	2,3
• Mikro-düüse	6
• Midi-düüse	10
• Õhudüüse	14



HYDRO
 4181

 Pneumaatiline
 juhtimissüsteem

EUR 1900.-

- Küljemassaaž
- Seljamassaaž
- Nimmemassaaž
- Jalamassaaž
- Vann

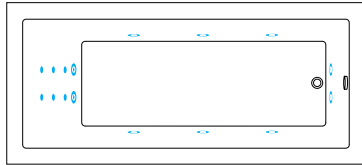
Pumpasid	1
Võimsus(kW)	1,5
• Mikro-düüse	6
• Midi-düüse	10
• Õhudüüse	-



AERO
 318

 Pneumaatiline
 juhtimissüsteem

EUR 1430.-

- Õhumassaaž
- Vann

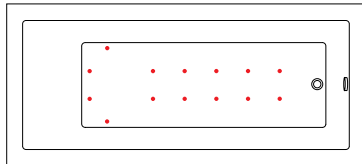
Pumpasid	-
Võimsus(kW)	0,8
Mikro-düüse	-
Midi-düüse	-
• Õhudüüse	14

VANN
 218

EUR 880.-

- Vanni korpus
- Raam
- Sifoon (üle- ja äravool)

Pumpasid	-
Võimsus(kW)	-
Mikro-düüse	-
Midi-düüse	-
Õhudüüse	-

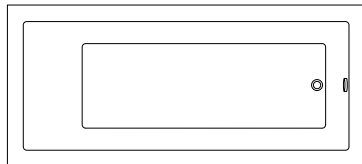
LISAVARUSTUS (pildid lk 59–61)

EUR

118	Esipaneel	85.-
122	Otsapaneel	45.-
802	Elektrooniline juhtimine	320.-
815	Jalatalalla akupressuur	290.-
817	Küünarliigese akupressuur	290.-
812	Forsseeritud hüdro-massaaž	90.-
8202	Värviteraapia STOPP-funktsiooniga	290.-
820	Veealune valgusti	135.-
808	Veesoojendi 1,5 kW	341.-
8081	Veesoojendi 3,0 kW	465.-
809	Õhusoojendi kompressorile 230 W	35.-
806	Vaiksem kompressor (max. 74 dB)	46.-
843	Peatugi „Mare” valge	70.-
8412	Peatugi „Neptun” valge	28.-
858	Ülevoolust täitev sifoon	39.-
853	Segisti Damixa „Clover” jooksutoruga	650.-
866	Segisti Grohe „BauEdge” jooksutoruga	400.-
8512	Segisti Bugnatese „Kobuk” ilma jooksutoruta	390.-
852	Segisti „Neptun” ilma jooksutoruta	290.-
8523	Termostaatsegisti „Neptun” ilma jooksutoruta	380.-

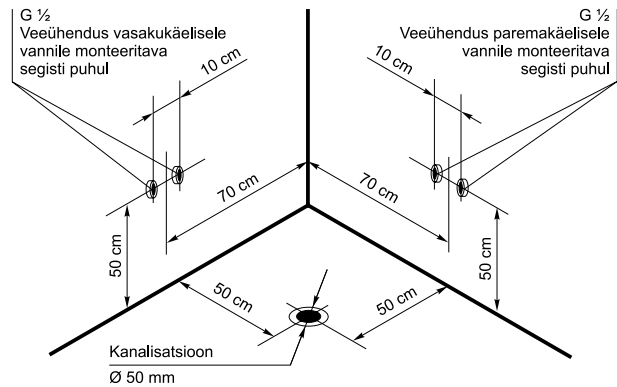
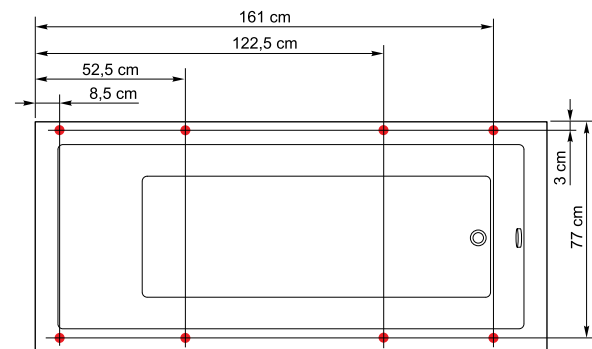
VANNIJALGADE ASUKOHT

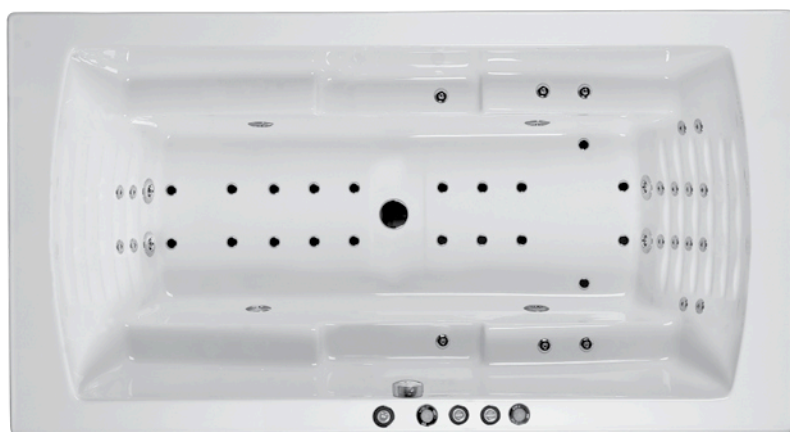

Jalatalla akupressuur



Küünarliigese akupressuur



Peopesaja küünarvarre akupressuur

DESIGN BY AQUATOR 2005

EELISED JA VÕIMALUSED

VÕIMAS

MUGAV NAGU TUGITOO LIS
(SUURED KÄETOED)

ERGONOMILINE
(MUGAV KEHAASEND)

LÜ LISAMBAKAITSE

JALATALLA AKUPRESSUUR
(LISAVARUSTUSENA)

PEOPESA, KÜÜNARVARRE JA KÜÜNARLIIGESE
AKUPRESSUUR (LISAVARUSTUSENA)

ÖKONOOMNE
(TÖÖTAB ½ VEEKOGUSEGA)

LIHTNE JUHTIMINE
(ELEKTROONILINE VÕI PNEUMAATILINE)

VANN KAHELE
(SOBIB KA ÜHELE)

EAKATELE JA LASTELE
(KÄETOED, ½ VEETASE)

EESKUJULIK DISAIN
(DESIGN MANAGEMENT EUROPE AWARD)

AREN DATUD JA
TOODETUD EESTIS

AINULT EUROOPA TIPPKVALITEEDIGA
MATERJALID JA KOMPONENDID

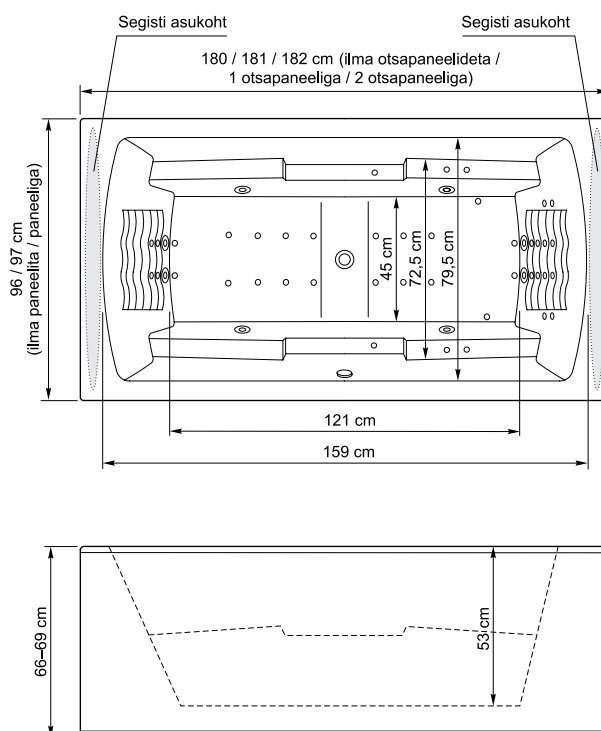

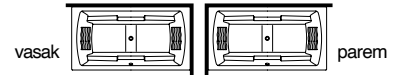

COMBI POWER 648

Pneumaatiline juhtimissüsteem **EUR 3610.-**

- Küljemassaaž
- Seljamassaaž
- Nimmemassaaž
- Käemassaaž
- Peopesamassaaž
- Jalamassaaž
- Öhumassaaž
- Vann

Pumpasid	2
Võimsus(kW)	3,3
• Mikro-düüse	22
• Midi-düüse	8
• Öhudüüse	20

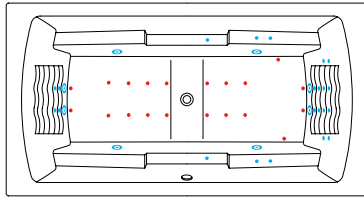

COMBI 647

Pneumaatiline juhtimissüsteem **EUR 3090.-**

- Küljemassaaž
- Seljamassaaž
- Nimmemassaaž
- Jalamassaaž
- Öhumassaaž
- Vann

Pumpasid	1
Võimsus(kW)	2,3
• Mikro-düüse	12
• Midi-düüse	8
• Öhudüüse	20

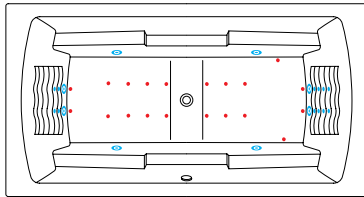

HYDRO POWER 448

Pneumaatiline juhtimissüsteem **EUR 2840.-**

- Küljemassaaž
- Seljamassaaž
- Nimmemassaaž
- Käemassaaž
- Peopesamassaaž
- Jalamassaaž
- Vann

Pumpasid	2
Võimsus(kW)	2,5
• Mikro-düüse	22
• Midi-düüse	8
• Öhudüüse	-

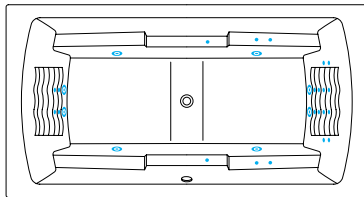

HYDRO 447

Pneumaatiline juhtimissüsteem **EUR 2340.-**

- Küljemassaaž
- Seljamassaaž
- Nimmemassaaž
- Jalamassaaž
- Vann

Pumpasid	1
Võimsus(kW)	1,5
• Mikro-düüse	12
• Midi-düüse	8
• Öhudüüse	-

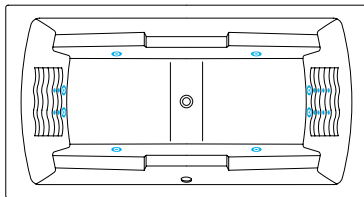

AERO 347

Pneumaatiline juhtimissüsteem **EUR 1750.-**

- Öhumassaaž
- Vann

Pumpasid	-
Võimsus(kW)	0,8
Mikro-düüse	-
Midi-düüse	-
• Öhudüüse	20

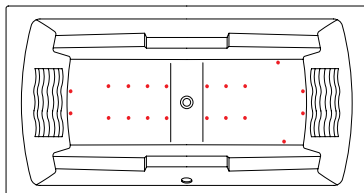

VANN 247

EUR 1090.-

- Vanni korpus
- Raam
- Sifoon (üle- ja äravool)

Pumpasid	-
Võimsus(kW)	-
Mikro-düüse	-
Midi-düüse	-
• Öhudüüse	-

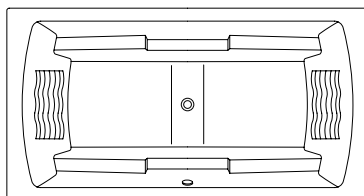

LISAVARUSTUS (pildid lk 59-61)

EUR

147	Esipaneel	85.-
149	Otsapaneel	45.-
802	Elektrooniline juhtimine	320.-
815	Jalatalalla akupressuur	290.-
816	Peopesaja küünarvarre akupressuur	530.-
817	Küünarliigese akupressuur	290.-
8202	Värviteraapia STOPP-funktsiooniga	290.-
820	Veealune valgusti	135.-
808	Veesoojendi 1,5 kW	341.-
8081	Veesoojendi 3,0 kW	465.-
809	Öhusoojendi kompressorile 230 W	35.-
806	Vaiksem kompressor (max. 74 dB)	46.-
843	Peatugi „Mare” valge	70.-
8412	Peatugi „Neptun” valge	28.-
858	Ülevoolust täitev sifoon	39.-
853	Segisti Damixa „Clover” jooksutoruga	650.-
866	Segisti Grohe „BauEdge” jooksutoruga	400.-
8512	Segisti Bugnatese „Kobuk” ilma jooksutoruta	390.-
852	Segisti „Neptun” ilma jooksutoruta	290.-
8523	Termostaatsegisti „Neptun” ilma jooksutoruta	380.-

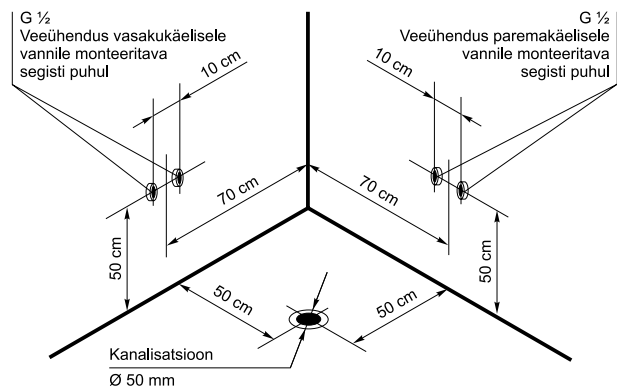

VANNIJALGADE ASUKOHT

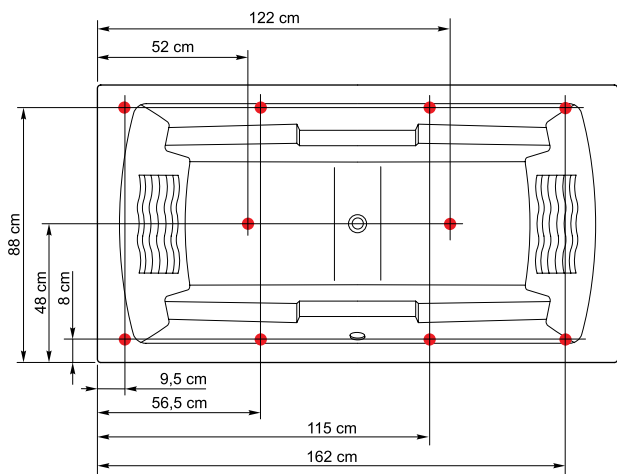



ESIPANEELIDISAIN: 4



Jalatalalla akupressuur



Küünarliigese akupressuur



Peopesaja küünarvarre akupressuur



DESIGN BY AQUATOR 2005

EELISED JA VÕIMALUSED

VÕIMAS

MUGAV NAGU TUGITOO LIS
(SUURED KÄETOED)

KOGU KEHA
TERAAPILINE MASSAAŽ

LÜ LISAMBAKAITSE

ERGONOMILINE
(MUGAV KEHAASEND)

LIHTNE JUHTIMINE
(ELEKTRONILINE VÕI PNEUMAATILINE)

JALATALALLA AKUPRESSUUR
(LISAVARUSTUSENA)

PEOPESA, KÜÜNARVARRE JA KÜÜNARLIIGESE
AKUPRESSUUR (LISAVARUSTUSENA)

ÖKONOOMNE
(TÖÖTAB ½ VEEKOGUSEGA)

EAKATELE JA LASTELE
(KÄETOED, ½ VEETASE)

EESKUJULIK DISAIN
(DESIGN MANAGEMENT EUROPE AWARD)

AREN DATUD JA
TOODETUD EESTIS

AINULT EUROOPA TIPPKVALITEEDIGA
MATERJALID JA KOMPONENDID

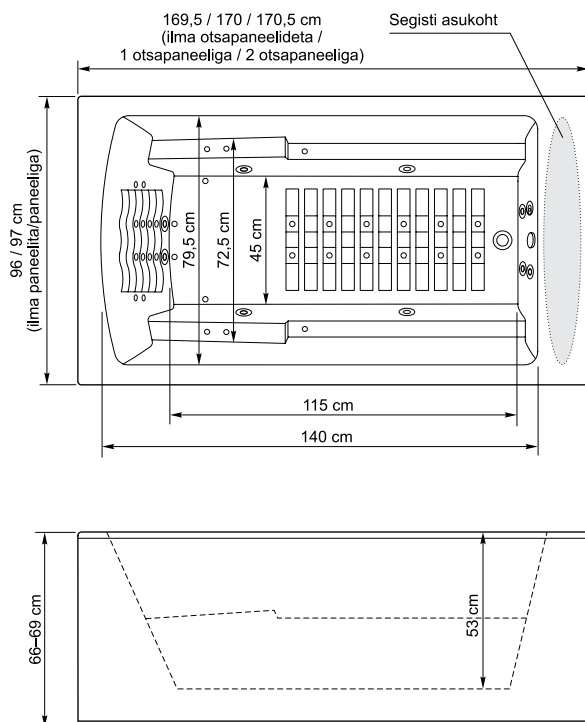

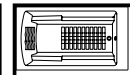
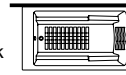

COMBI POWER 638

- Küljemassaaž
- Seljamassaaž
- Nimmemassaaž
- Käemassaaž
- Peopesamassaaž
- Jalamassaaž
- Öhumassaaž
- Vann

Pumpasid	2
Võimsus(kW)	3,3
• Mikro-düüse	18
• Midi-düüse	10
• Öhudüüse	16

Pneumaatiline juhtimissüsteem

EUR 3270.-

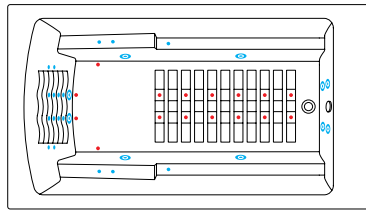

ESIPANEELIDE DISAIN

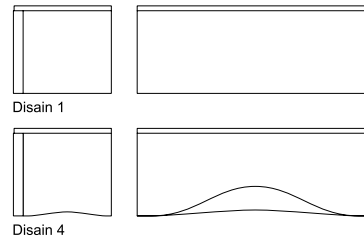

COMBI 637

- Küljemassaaž
- Seljamassaaž
- Nimmemassaaž
- Jalamassaaž
- Öhumassaaž
- Vann

Pumpasid	1
Võimsus(kW)	2,3
• Mikro-düüse	8
• Midi-düüse	8
• Öhudüüse	16

Pneumaatiline juhtimissüsteem

EUR 2790.-

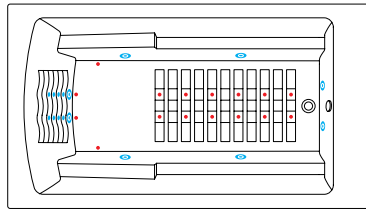

LISAVARUSTUS (pildid lk 59–61)

EUR

137	Esipaneel	85.-
139	Otsapaneel	45.-
802	Elektrooniline juhtimine	320.-
815	Jalatalla akupressuur	290.-
816	Peopesaja küünarvarre akupressuur	530.-
817	Küünarligese akupressuur	290.-
8202	Värviteraapia STOPP-funktsiooniga	290.-
820	Veealune valgusti	135.-
808	Veesoojendi 1,5 kW	341.-
8081	Veesoojendi 3,0 kW	465.-
809	Õhusoojendi kompressorile 230 W	35.-
806	Vaiksem kompressor (max. 74 dB)	46.-
843	Peatugi „Mare“ valge	70.-
8412	Peatugi „Neptun“ valge	28.-
858	Ülevoolust täitev sifoon	39.-
853	Segisti Damixa „Clover“ jooksutoruga	650.-
866	Segisti Grohe „BauEdge“ jooksutoruga	400.-
8512	Segisti Bugnatese „Kobuk“ ilma jooksutoruta	390.-
852	Segisti „Neptun“ ilma jooksutoruta	290.-
8523	Termostaatsegisti „Neptun“ ilma jooksutoruta	380.-

HYDRO POWER 438

- Küljemassaaž
- Seljamassaaž
- Nimmemassaaž
- Käemassaaž
- Peopesamassaaž
- Jalamassaaž
- Vann

Pumpasid	2
Võimsus(kW)	2,5
• Mikro-düüse	18
• Midi-düüse	10
• Öhudüüse	-

Pneumaatiline juhtimissüsteem

EUR 2630.-

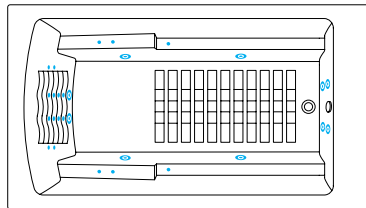

HYDRO 437

- Küljemassaaž
- Seljamassaaž
- Nimmemassaaž
- Jalamassaaž
- Vann

Pumpasid	1
Võimsus(kW)	1,5
• Mikro-düüse	8
• Midi-düüse	8
• Öhudüüse	-

Pneumaatiline juhtimissüsteem

EUR 2230.-

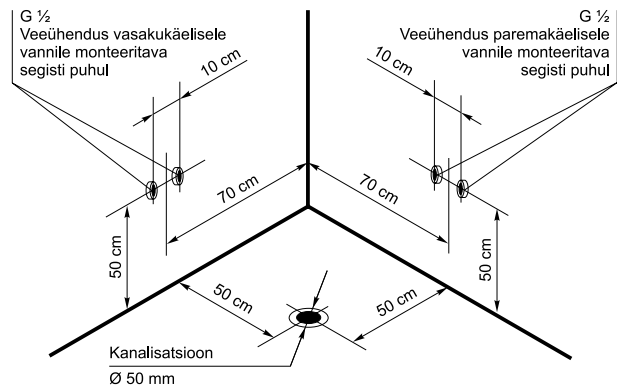
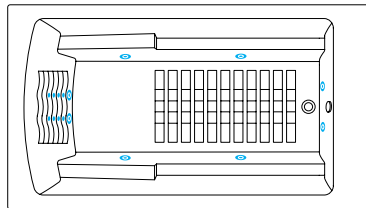

AERO 337

- Öhumassaaž
- Vann

Pumpasid	-
Võimsus(kW)	0,8
Mikro-düüse	-
Midi-düüse	-
• Öhudüüse	16

Pneumaatiline juhtimissüsteem

EUR 1640.-

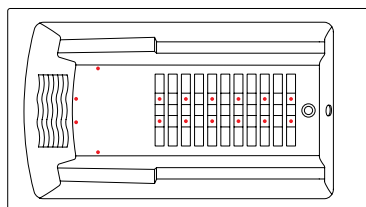

VANNIJALGADE ASUKOHT

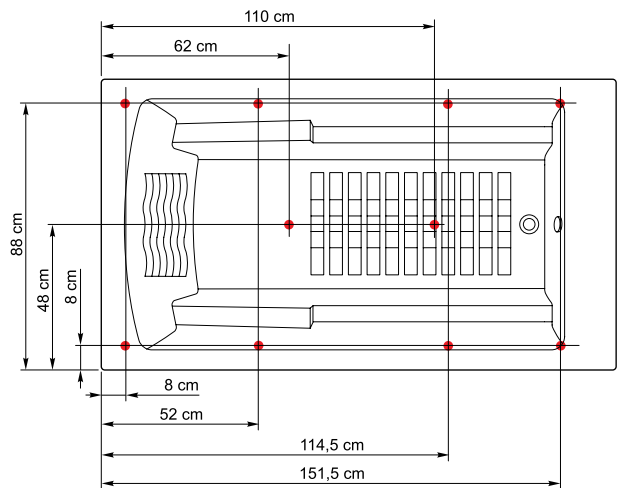

VANN 237

- Vanni korpus
- Raam
- Sifoon (üle- ja äravool)

Pumpasid	-
Võimsus(kW)	-
Mikro-düüse	-
Midi-düüse	-
• Öhudüüse	-

EUR 1070.-

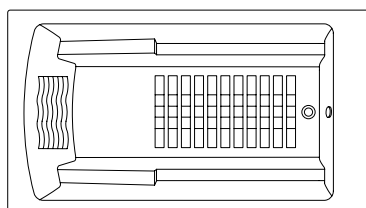

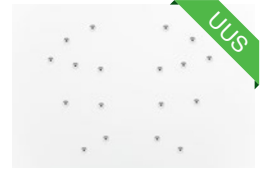

Jalatala akupressuur

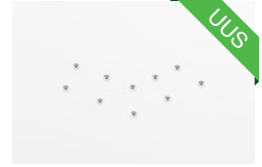

Küünarliigese akupressuur



Peopesaja küünarvarre akupressuur



DESIGN BY AQUATOR 2015

EELISED JA VÕIMALUSED

- VÕIMAS**
- MUGAV NAGU TUGITOO LIS**
(SUURED KÄETOED)
- KOGU KEHA TERAAPILINE MASSAAŽ**
- LÜ LISAMBAKAITSE**
- ERGONOMILINE**
(MUGAV KEHAASEND)
- LIHTNE JUHTIMINE**
(ELEKTRONILINE VÕI PNEUMAATILINE)
- JALATALLA AKUPRESSUUR**
(LISAVARUSTUSENA) UUS
- PEOPESA, KÜÜNARVARRE JA KÜÜNARLIIGESE AKUPRESSUUR**
(LISAVARUSTUSENA) UUS
- ÖKONOOMNE**
(TÖÖTAB ½ VEEKOGUSEGA)
- EAKATELE JA LASTELE**
(KÄETOED, ½ VEETASE)
- EESKUJULIK DISAIN**
(DESIGN MANAGEMENT EUROPE AWARD)
- AREN DATUD JA TOODETUD EESTIS**
- AINULT EUROOPA TIPPQUALITEEDIGA MATERJALID JA KOMPONENDID**

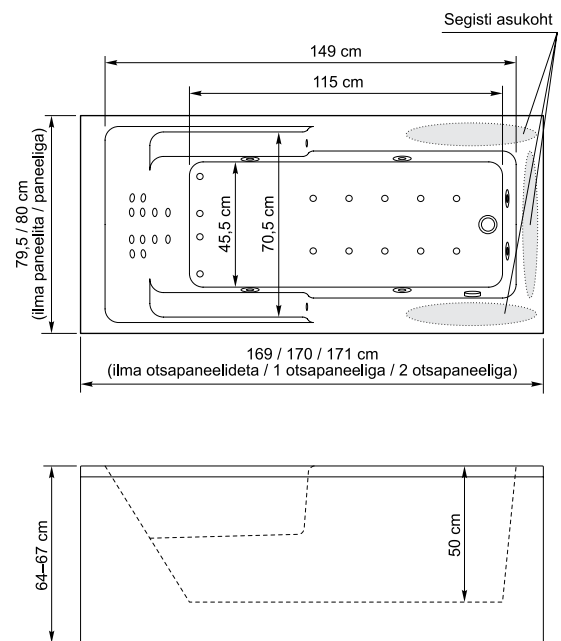

COMBI
636

Pneumaatiline juhtimissüsteem

EUR 2340.-

- Küljemassaaž
- Seljamassaaž
- Jalamassaaž
- Õhumassaaž
- Vann

Pumpasid	1
Võimsus(kW)	2,3
• Mikro-düüse	14
• Midi-düüse	6
• Õhudüüse	14

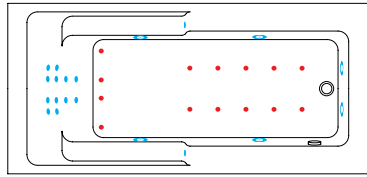

HYDRO
436

Pneumaatiline juhtimissüsteem

EUR 1830.-

- Küljemassaaž
- Seljamassaaž
- Jalamassaaž
- Vann

Pumpasid	1
Võimsus(kW)	1,5
• Mikro-düüse	14
• Midi-düüse	6
• Õhudüüse	-

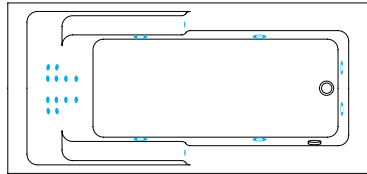

AERO
336

Pneumaatiline juhtimissüsteem

EUR 1340.-

- Õhumassaaž
- Vann

Pumpasid	-
Võimsus(kW)	0,8
Mikro-düüse	-
Midi-düüse	-
• Õhudüüse	14

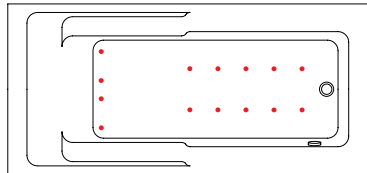

VANN
236

EUR 750.-

- Vanni korpus
- Raam
- Sifoon (üle- ja äravool)

Pumpasid	-
Võimsus(kW)	-
Mikro-düüse	-
Midi-düüse	-
• Õhudüüse	-

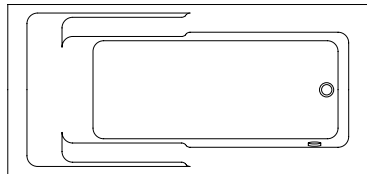

LISAVARUSTUS(pildid lk 59–61)

EUR

136	Esipaneel	85.-
135	Otsapaneel	45.-
802	Elektroniinejuhtimine	320.-
815	Jalatala akupressuur	290.-
816	Peopesaja küünarvarre akupressuur	290.-
817	Küünarliigese akupressuur	290.-
812	Forsseeritud hüdro-massaaž	90.-
8202	Värviteraapia STOPP-funktsiooniga	290.-
820	Veealune valgusti	135.-
808	Veesoojendi 1,5 kW	341.-
8081	Veesoojendi 3,0 kW	465.-
809	Õhusoojendi kompressorile 230 W	35.-
806	Vaiksem kompressor (max. 74 dB)	46.-
843	Peatugi „Mare“ valge	70.-
8412	Peatugi „Neptun“ valge	28.-
858	Ülevoolust täitev sifoon	39.-
853	Segisti Damixa „Clover“ jooksutoruga	650.-
866	Segisti Grohe „BauEdge“ jooksutoruga	400.-
8512	Segisti Bugnatese „Kobuk“ ilma jooksutoruta	390.-
852	Segisti „Neptun“ ilma jooksutoruta	290.-
8523	Termostaatsegisti „Neptun“ ilma jooksutoruta	380.-

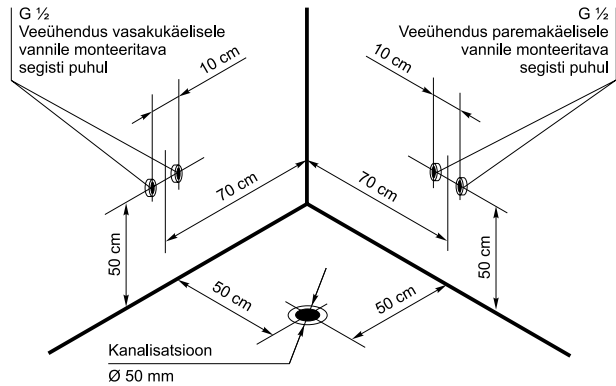

VANNIJALGADE ASUKOHT

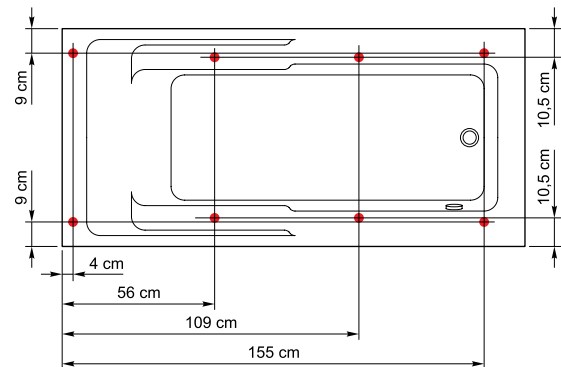

ESIPANEELIDISAIN:3



Jalatalalla akupressuur



Küünarliigese akupressuur



DESIGN BY AQUATOR 1986

EELISED JA VÕIMALUSED

VÕIMAS

ERGONOOMILINE
(MUGAV KEHAASEND)

VANN KAHELE
(SOBIB KA ÜHELE)

TERAAPILINE MASSAAŽ

LÜLISAMBAKAITSE

JALATALLA AKUPRESSUUR
(LISAVARUSTUSENA)

KÜÜNARLIIGESE AKUPRESSUUR
(LISAVARUSTUSENA)

ÖKONOOMNE
(TÖÖTAB ½ VEEKOGUSEGA)

LIHTNE JUHTIMINE
(ELEKTROONILINE VÕI PNEUMAATILINE)

EESKUJULIK DISAIN
(DESIGN MANAGEMENT EUROPE AWARD)

AREN DATUD JA
TOODETUD EESTIS

AINULT EUROOPA TIPPKVALITEEDIGA
MATERJALID JA KOMPONENDID

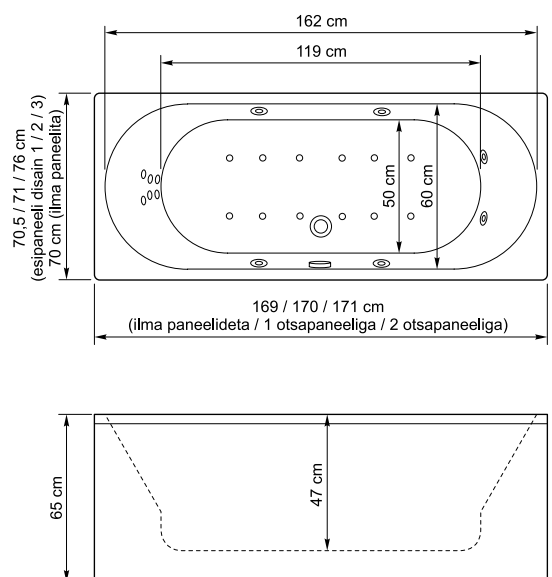

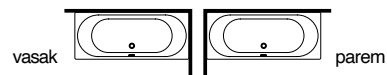

COMBI 614

- Küljemassaaž
- Seljamassaaž
- Jalamassaaž
- Õhumassaaž
- Vann

Pumpasid	1
Võimsus(kW)	2,05
• Mikro-düüse	6
• Midi-düüse	6
• Õhudüüse	12

Pneumaatiline juhtimissüsteem **EUR 2260.-**

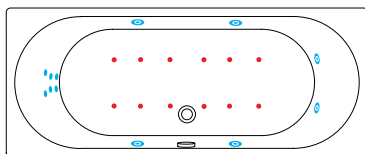

HYDRO 414

- Küljemassaaž
- Seljamassaaž
- Jalamassaaž
- Vann

Pumpasid	1
Võimsus(kW)	1,25
• Mikro-düüse	6
• Midi-düüse	6
• Õhudüüse	-

Pneumaatiline juhtimissüsteem **EUR 1760.-**

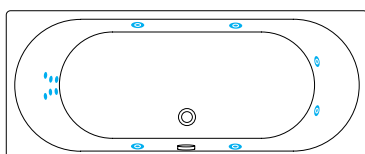

AERO 314

- Õhumassaaž
- Vann

Pumpasid	-
Võimsus(kW)	0,8
Mikro-düüse	-
Midi-düüse	-
• Õhudüüse	12

Pneumaatiline juhtimissüsteem **EUR 1320.-**

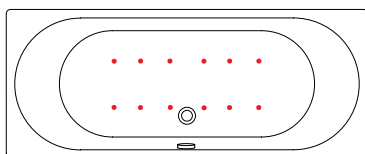

VANN 214

- Vanni korpus
- Raam
- Sifoon (üle- ja äravool)

Pumpasid	-
Võimsus(kW)	-
Mikro-düüse	-
Midi-düüse	-
• Õhudüüse	-

EUR 680.-

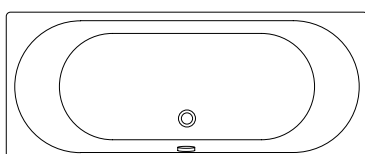

ESIPANEELIDE DISAIN



Disain 1

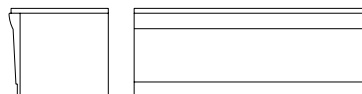

Disain 2

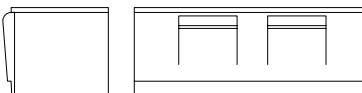

Disain 3

LISAVARUSTUS (pildid lk 59-61)

	EUR
114 Esipaneel	85.-
116 Otsapaneel	45.-
802 Elektroonilinejuhtimine	320.-
815 Jalatalla akupressuur	290.-
817 Kõunarliigese akupressuur	290.-
812 Forsseeritud hüdro-massaaž	90.-
8202 Värviteraapia STOPP-funktsiooniga	290.-
820 Veealune valgusti	135.-
808 Veesoojendi 1,5 kW	341.-
8081 Veesoojendi 3,0 kW	465.-
809 Õhusoojendi kompressorile 230 W	35.-
806 Vaiksem kompressor (max. 74 dB)	46.-
8412 Peatugi „Neptun“ valge	28.-
858 Ülevoolust täitev sifoon	39.-
853 Segisti Damixa „Clover“ jooksutoruga	650.-
866 Segisti Grohe „BauEdge“ jooksutoruga	400.-
8512 Segisti Bugnatese „Kobuk“ ilma jooksutoruta	390.-
852 Segisti „Neptun“ ilma jooksutoruta	290.-
8523 Termostaatsegisti „Neptun“ ilma jooksutoruta	380.-

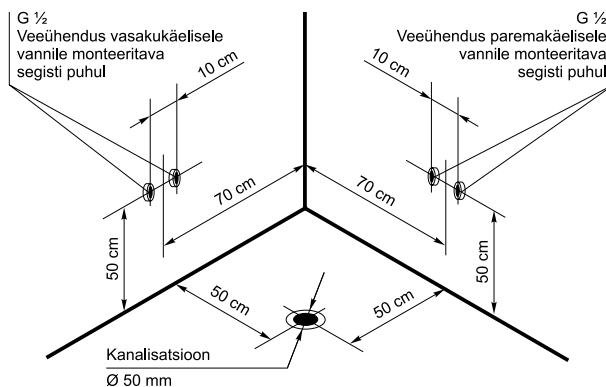

VANNIJALGADE ASUKOHT

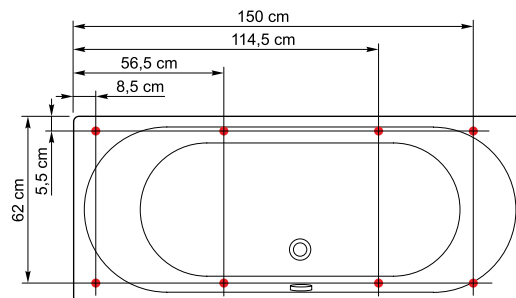

ESIPANEELIDISAIN: 4



Jalatalla akupressuur



Küünarliigese akupressuur



DESIGN BY AQUATOR 2007

EELISED JA VÕIMALUSED

VÕIMAS

ERGONOOMILINE
(MUGAV KEHAASEND)

TERAAPILINE MASSAAŽ

LÜLISAMBAKAITSE

JALATALLA AKUPRESSUUR
(LISAVARUSTUSENA)

KÜÜNARLIIGESE AKUPRESSUUR
(LISAVARUSTUSENA)

ÖKONOOMNE
(TÖÖTAB ½ VEEKOGUSEGA)

LIHTNE JUHTIMINE
(ELEKTROONILINE VÕI PNEUMAATILINE)

EESKUJULIK DISAIN
(DESIGN MANAGEMENT EUROPE AWARD)

AREN DATUD JA
TOODETUD EESTIS

AINULT EUROOPA TIPPKVALITEEDIGA
MATERJALID JA KOMPONENDID

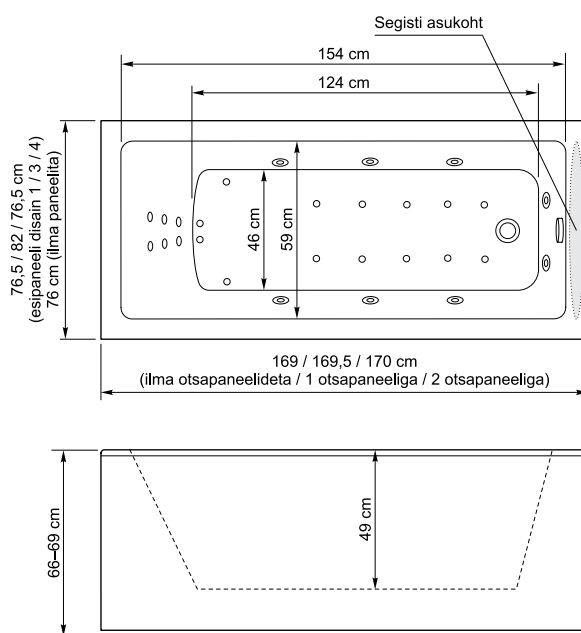

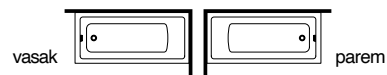

COMBI 607

- Küljemassaaž
- Seljamassaaž
- Jalamassaaž
- Õhumassaaž
- Vann

Pumpasid	1
Võimsus(kW)	2,05
• Mikro-düüse	6
• Midi-düüse	8
• Õhudüüse	14

Pneumaatiline juhtimissüsteem **EUR 2230.-**

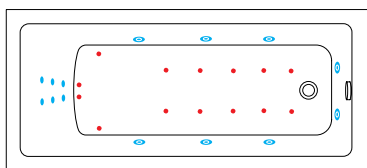

HYDRO 407

- Küljemassaaž
- Seljamassaaž
- Jalamassaaž
- Vann

Pumpasid	1
Võimsus(kW)	1,25
• Mikro-düüse	6
• Midi-düüse	8
• Õhudüüse	-

Pneumaatiline juhtimissüsteem **EUR 1740.-**

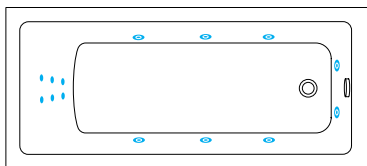

AERO 307

- Õhumassaaž
- Vann

Pumpasid	-
Võimsus(kW)	0,8
Mikro-düüse	-
Midi-düüse	-
• Õhudüüse	14

Pneumaatiline juhtimissüsteem **EUR 1280.-**

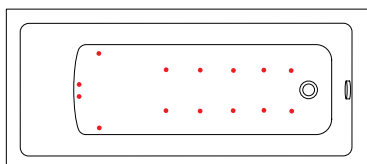

VANN 207

- Vanni korpus
- Raam
- Sifoon (üle- ja äravool)

Pumpasid	-
Võimsus(kW)	-
Mikro-düüse	-
Midi-düüse	-
• Õhudüüse	-

EUR 715.-

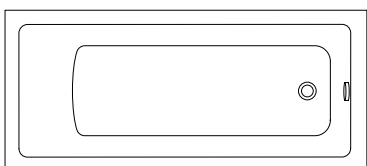

ESIPANEELIDE DISAIN



Disain 1

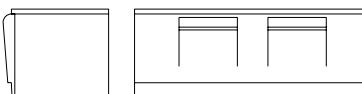

Disain 3



Disain 4

LISAVARUSTUS (pildid lk 59–61)

	EUR
107 Esipaneel	85.-
109 Otsapaneel	45.-
802 Elektrooniline juhtimine	320.-
815 Jalatalla akupressuur	290.-
817 Künariligese akupressuur	290.-
812 Forsseeritud hüdro-massaaž	90.-
8202 Värviteraapia STOPP-funktsiooniga	290.-
820 Veealune valgusti	135.-
808 Veesoajendi 1,5 kW	341.-
8081 Veesoajendi 3,0 kW	465.-
809 Õhusoojendi kompressorile 230 W	35.-
806 Vaiksem kompressor (max. 74 dB)	46.-
843 Peatugi „Mare“ valge	70.-
8412 Peatugi „Neptun“ valge	28.-
856 Kaskaad „Neptun“ (Ø 70 mm)	43.-
858 Ülevoolust täitev sifoon	39.-
853 Segisti Damixa „Clover“ jooksutoruga	650.-
866 Segisti Grohe „BauEdge“ jooksutoruga	400.-
8512 Segisti Bugnatese „Kobuk“ ilma jooksutoruta	390.-
852 Segisti „Neptun“ ilma jooksutoruta	290.-
8523 Termostaatsegisti „Neptun“ ilma jooksutoruta	380.-

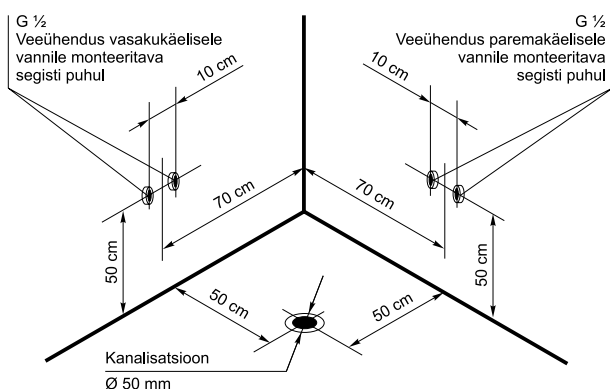

VANNIJALGADE ASUKOHT

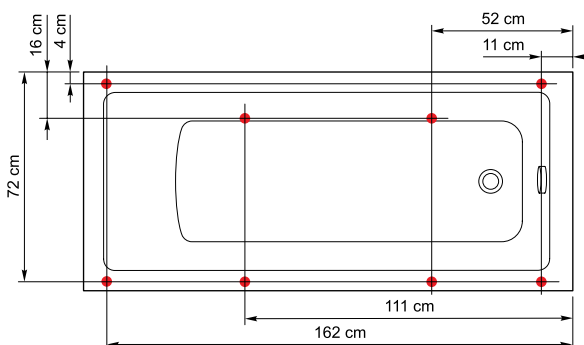

ESPANEELIDISAIN: 4



Jalatala akupressuur



Küünarliigese akupressuur



DESIGN BY AQUATOR 2007

EELISED JA VÕIMALUSED

VÕIMAS

ERGONOOMILINE
(MUGAV KEHAASEND)

TERAAPILINE MASSAAŽ

LÜLISAMBAKAITSE

JALATALA AKUPRESSUUR
(LISAVARUSTUSENA)

KÜÜNARLIIGESE AKUPRESSUUR
(LISAVARUSTUSENA)

ÖKONOOMNE
(TÖÖTAB ½ VEEKOGUSEGA)

LIHTNE JUHTIMINE
(ELEKTROONILINE VÕI PNEUMAATILINE)

EESKUJULIK DISAIN
(DESIGN MANAGEMENT EUROPE AWARD)

AREN DATUD JA
TOODETUD EESTIS

AINULT EUROOPA TIPPKVALITEEDIGA
MATERJALID JA KOMPONENDID

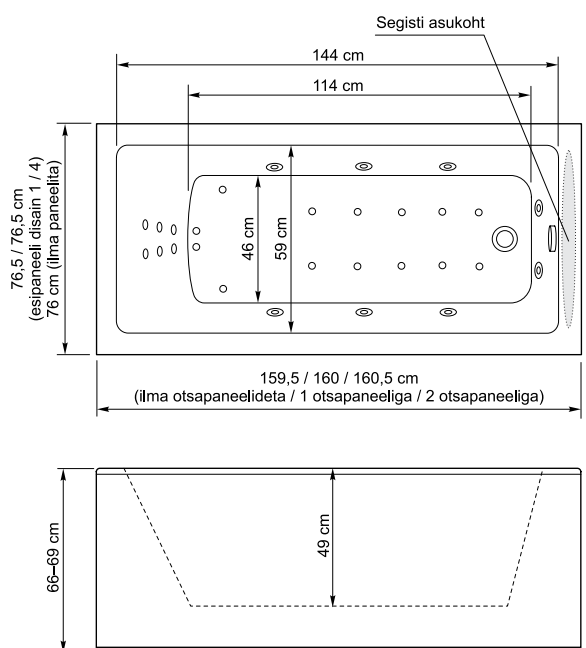

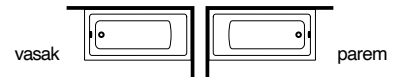

COMBI 606

- Küljemassaaž
- Seljamassaaž
- Jalamassaaž
- Õhumassaaž
- Vann

Pumpasid	1
Võimsus(kW)	2,05
• Mikro-düüse	6
• Midi-düüse	8
• Õhudüüse	14

Pneumaatiline juhtimissüsteem

EUR 2230.-

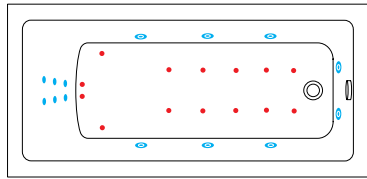

ESIPANEELIDE DISAIN

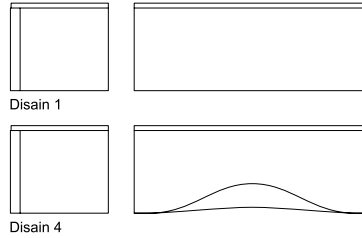

HYDRO 406

- Küljemassaaž
- Seljamassaaž
- Jalamassaaž
- Vann

Pumpasid	1
Võimsus(kW)	1,25
• Mikro-düüse	6
• Midi-düüse	8
• Õhudüüse	-

Pneumaatiline juhtimissüsteem

EUR 1740.-

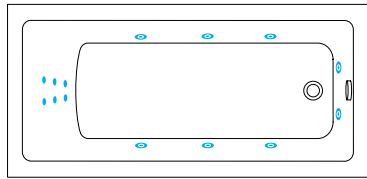

AERO 306

- Õhumassaaž
- Vann

Pumpasid	-
Võimsus(kW)	0,8
Mikro-düüse	-
Midi-düüse	-
• Õhudüüse	14

Pneumaatiline juhtimissüsteem

EUR 1280.-

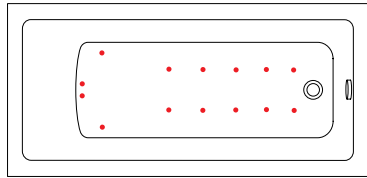

VANN 206

- Vanni korpus
- Raam
- Sifoon (üle- ja äravool)

Pumpasid	-
Võimsus(kW)	-
Mikro-düüse	-
Midi-düüse	-
• Õhudüüse	-

EUR 715.-

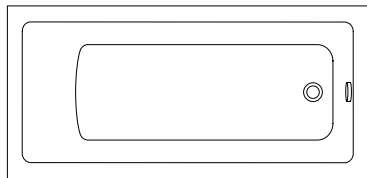

LISAVARUSTUS (pildid lk 59-61)

EUR

106	Esipaneel	85.-
109	Otsapaneel	45.-
802	Elektrooniline juhtimine	320.-
815	Jalatalla akupressuur	290.-
817	Küünarliigese akupressuur	290.-
812	Forsseeritud hüdro-massaaž	90.-
8202	Värviteraapia STOPP-funktsiooniga	290.-
820	Veealune valgusti	135.-
808	Veesoojendi 1,5 kW	341.-
8081	Veesoojendi 3,0 kW	465.-
809	Õhusoojendi kompressorile 230 W	35.-
806	Vaiksem kompressor (max. 74 dB)	46.-
843	Peatugi „Mare“ valge	70.-
8412	Peatugi „Neptun“ valge	28.-
858	Ülevoolust täitev sifoon	39.-
853	Segisti Damixa „Clover“ jooksutoruga	650.-
866	Segisti Grohe „BauEdge“ jooksutoruga	400.-
8512	Segisti Bugnatese „Kobuk“ ilma jooksutoruta	390.-
852	Segisti „Neptun“ ilma jooksutoruta	290.-
8523	Termostaatsegisti „Neptun“ ilma jooksutoruta	380.-

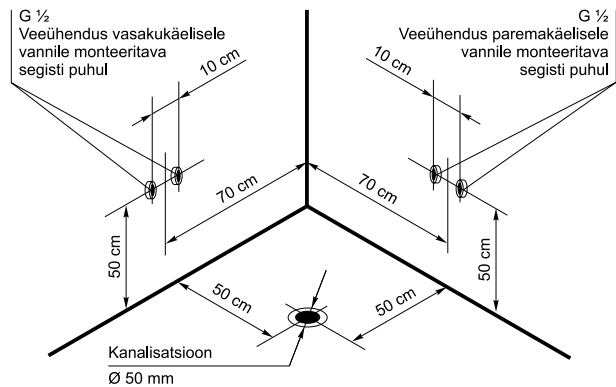

VANNIJALGADE ASUKOHT

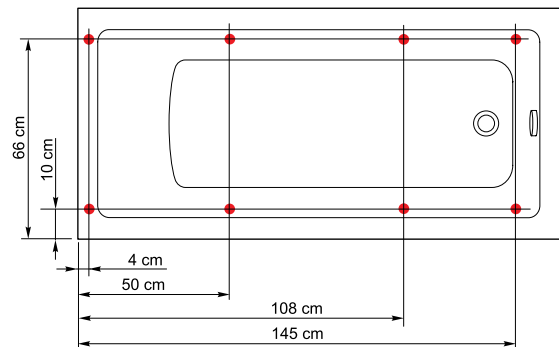

ESPANEELI DISAIN: 4



Jalatala akupressuur



Küünarliigese akupressuur

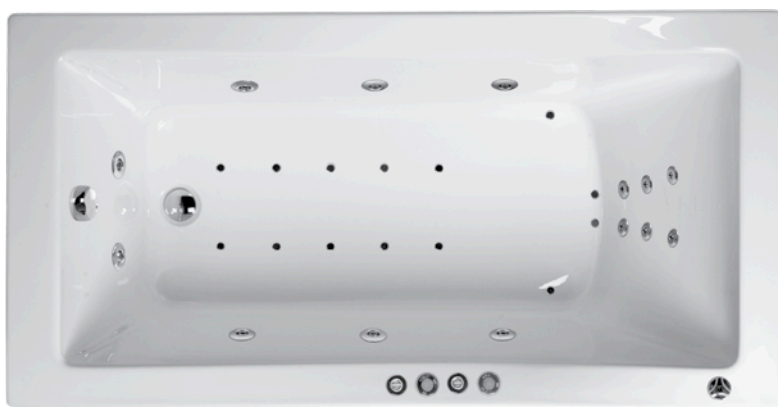

DESIGN BY AQUATOR 2007

EELISED JA VÕIMALUSED

VÕIMAS

ERGONOOMILINE
(MUGAV KEHAASEND)

TERAAPILINE MASSAAŽ

LÜLISAMBAKAITSE

JALATALA AKUPRESSUUR
(LISAVARUSTUSENA)

UUS

KÜÜNARLIIGESE AKUPRESSUUR
(LISAVARUSTUSENA)

UUS

ÖKONOOMNE
(TÖÖTAB ½ VEEKOGUSEGA)

LIHTNE JUHTIMINE
(ELEKTROONILINE VÕI PNEUMAATILINE)

EESKUJULIK DISAIN
(DESIGN MANAGEMENT EUROPE AWARD)

AREN DATUD JA
TOODETUD EESTIS

AINULT EUROOPA TIPPKVALITEEDIGA
MATERJALID JA KOMPONENDID

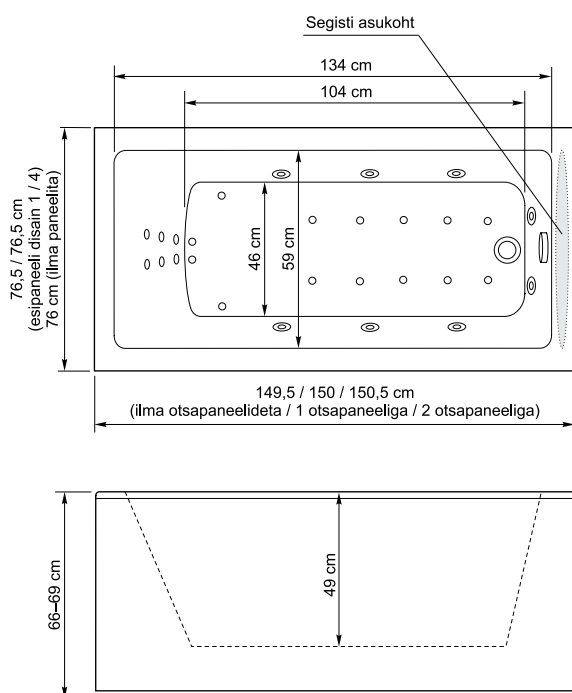

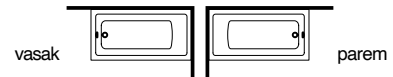

COMBI 605

- Küljemassaaž
- Seljamassaaž
- Jalamassaaž
- Õhumassaaž
- Vann

Pumpasid	1
Võimsus(kW)	2,05
• Mikro-düüse	6
• Midi-düüse	8
• Õhudüüse	14

Pneumaatiline juhtimissüsteem **EUR 2170.-**

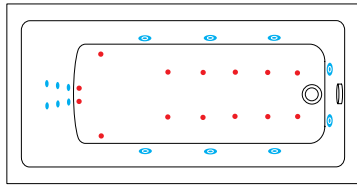

ESIPANEELIDE DISAIN



Disain 1

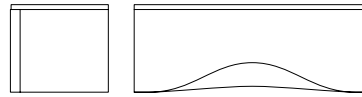

Disain 4

HYDRO 405

- Küljemassaaž
- Seljamassaaž
- Jalamassaaž
- Vann

Pumpasid	1
Võimsus(kW)	1,25
• Mikro-düüse	6
• Midi-düüse	8
• Õhudüüse	-

Pneumaatiline juhtimissüsteem **EUR 1670.-**

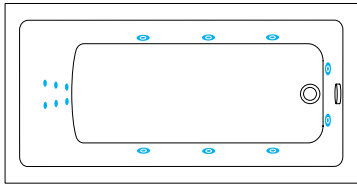

AERO 305

- Õhumassaaž
- Vann

Pumpasid	-
Võimsus(kW)	0,8
Mikro-düüse	-
Midi-düüse	-
• Õhudüüse	14

Pneumaatiline juhtimissüsteem **EUR 1210.-**

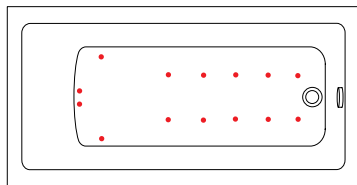

VANN 205

- Vanni korpus
- Raam
- Sifoon (üle- ja äravool)

Pumpasid	-
Võimsus(kW)	-
Mikro-düüse	-
Midi-düüse	-
• Õhudüüse	-

EUR 660.-

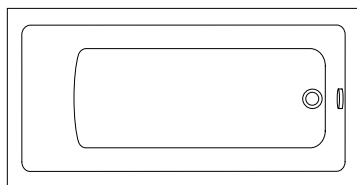

LISAVARUSTUS (pildid lk 59-61)

EUR

105	Esipaneel	85.-
109	Otsapaneel	45.-
802	Elektrooniline juhtimine	320.-
815	Jalatalla akupressuur	290.-
817	Küünarliigese akupressuur	290.-
812	Forsseeritud hüdro-massaaž	90.-
8202	Värviteraapia STOPP-funktsiooniga	290.-
820	Veealune valgusti	135.-
808	Veesoojendi 1,5 kW	341.-
8081	Veesoojendi 3,0 kW	465.-
809	Õhusoojendi kompressorile 230 W	35.-
806	Vaiksem kompressor (max. 74 dB)	46.-
843	Peatugi „Mare“ valge	70.-
8412	Peatugi „Neptun“ valge	28.-
858	Ülevoolust täitev sifoon	39.-
853	Segisti Damixa „Clover“ jooksutoruga	650.-
866	Segisti Grohe „BauEdge“ jooksutoruga	400.-
8512	Segisti Bugnatese „Kobuk“ ilma jooksutoruta	390.-
852	Segisti „Neptun“ ilma jooksutoruta	290.-
8523	Termostaatsegisti „Neptun“ ilma jooksutoruta	380.-

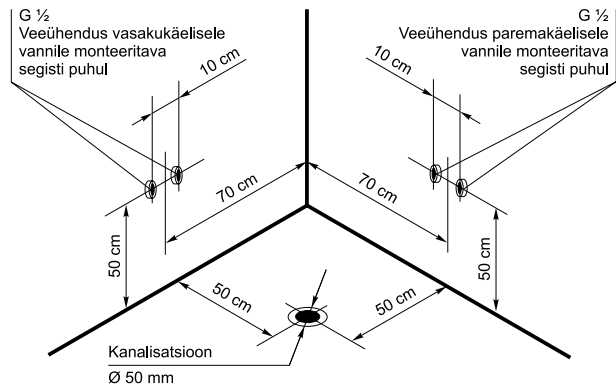

VANNIJALGADE ASUKOHT

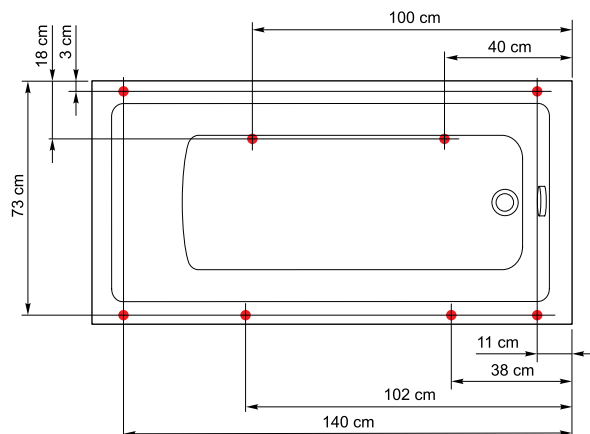

ESPANEELI DISAIN: 2



Jalatala akupressuur



Küünarliigese akupressuur



DESIGN BY AQUATOR 1986

EELISED JA VÕIMALUSED

VÕIMAS

ERGONOOMILINE
(MUGAV KEHAASEND)

TERAAPILINE MASSAAŽ

LÜLISAMBAKAITSE

JALATALLA AKUPRESSUUR
(LISAVARUSTUSENA)

UUS

KÜÜNARLIIGESE AKUPRESSUUR
(LISAVARUSTUSENA)

UUS

ÖKONOOMNE
(TÖÖTAB ½ VEEKOGUSEGA)

LIHTNE JUHTIMINE
(ELEKTROONILINE VÕI PNEUMAATILINE)

EESKIJULIK DISAIN
(DESIGN MANAGEMENT EUROPE AWARD)

AREN DATUD JA
TOODETUD EESTIS

AINULT EUROOPA TIPPQUALITEEDIGA
MATERJALID JA KOMPONENDID

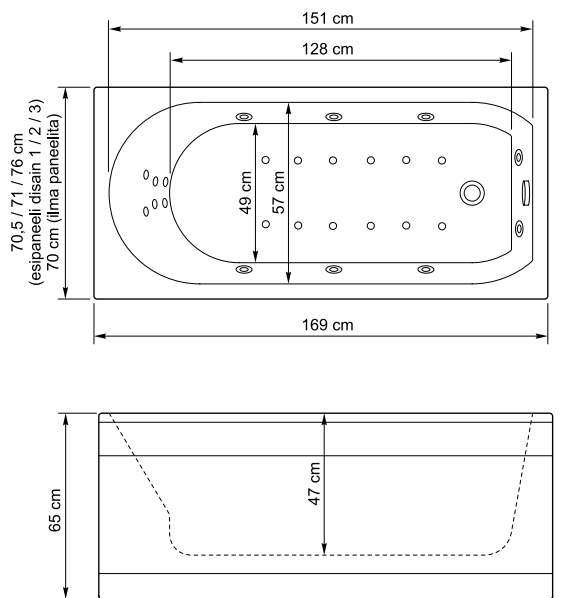

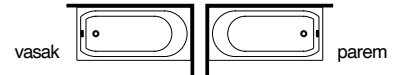

COMBI
613

- Küljemassaaž
- Seljamassaaž
- Jalamassaaž
- Õhumassaaž
- Vann

- Pumpasid 1
- Võimsus(kW) 2,05
- Mikro-düüse 6
- Midi-düüse 8
- Õhudüüse 12

Pneumaatiline juhtimissüsteem **EUR 2230.-**

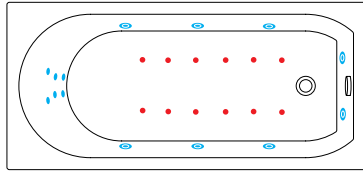

HYDRO
413

- Küljemassaaž
- Seljamassaaž
- Jalamassaaž
- Vann

- Pumpasid 1
- Võimsus(kW) 1,25
- Mikro-düüse 6
- Midi-düüse 8
- Õhudüüse -

Pneumaatiline juhtimissüsteem **EUR 1730.-**

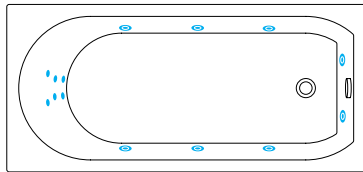

AERO
313

- Õhumassaaž
- Vann

- Pumpasid -
- Võimsus(kW) 0,8
- Mikro-düüse -
- Midi-düüse -
- Õhudüüse 12

Pneumaatiline juhtimissüsteem **EUR 1260.-**

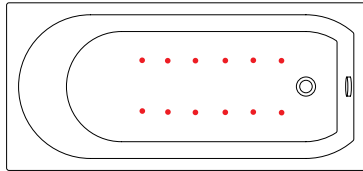

VANN
213

- Vanni korpus
- Raam
- Sifoon (üle- ja äravool)

- Pumpasid -
- Võimsus(kW) -
- Mikro-düüse -
- Midi-düüse -
- Õhudüüse -

EUR 660.-

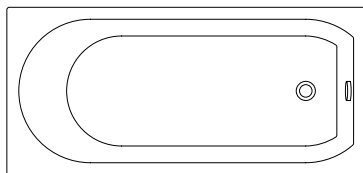

ESIPANEELIDE DISAIN



Disain 1

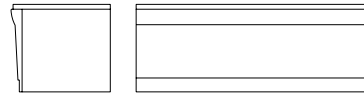

Disain 2

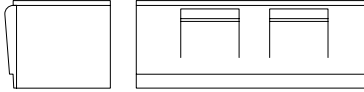

Disain 3

LISAVARUSTUS(pildid lk 59–61)

EUR

113	Esipaneel	85.-
110	Otsapaneel	45.-
802	Elektroni juhtimine	320.-
815	Jalatalla akupressuur	290.-
817	Küünarliigese akupressuur	290.-
812	Forsseeritud hüdro-massaaž	90.-
8202	Värviteraapia STOPP-funktsiooniga	290.-
820	Veealune valgusti	135.-
808	Veesoojendi 1,5 kW	341.-
8081	Veesoojendi 3,0 kW	465.-
809	Õhusoojendi kompressorile 230 W	35.-
806	Vaiksem kompressor (max. 74 dB)	46.-
8412	Peatugi „Neptun“ valge	28.-
858	Ülevoolust täitev sifoon	39.-
853	Segisti Damixa „Clover“ jooksutoruga	650.-
866	Segisti Grohe „BauEdge“ jooksutoruga	400.-
8512	Segisti Bugnatese „Kobuk“ ilma jooksutoruta	390.-
852	Segisti „Neptun“ ilma jooksutoruta	290.-
8523	Termostaatsegisti „Neptun“ ilma jooksutoruta	380.-

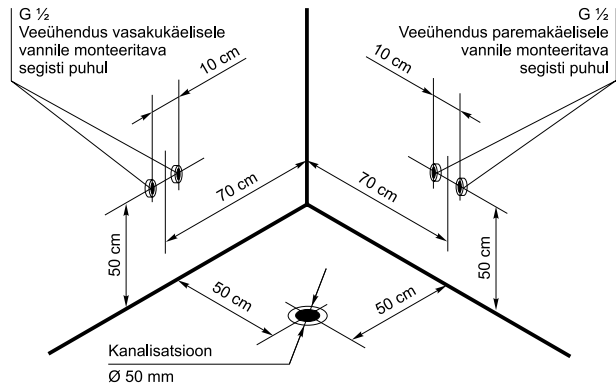

VANNIJALGADE ASUKOHT

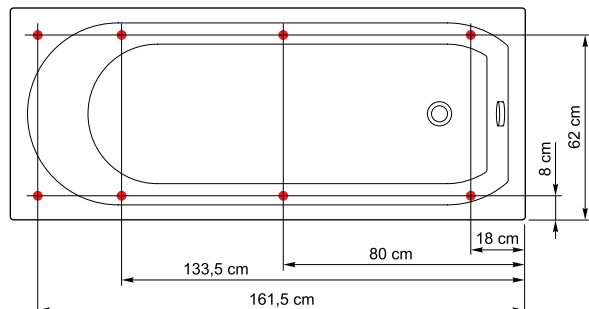

ESPANEELI DISAIN: 2



Jalatala akupressuur



Küünarliigese akupressuur



DESIGN BY AQUATOR 1986

EELISED JA VÕIMALUSED

VÕIMAS

ERGONOOMILINE
(MUGAV KEHAASEND)

TERAAPILINE MASSAAŽ

LÜLISAMBAKAITSE

JALATALA AKUPRESSUUR
(LISAVARUSTUSENA)

UUS

KÜÜNARLIIGESE AKUPRESSUUR
(LISAVARUSTUSENA)

UUS

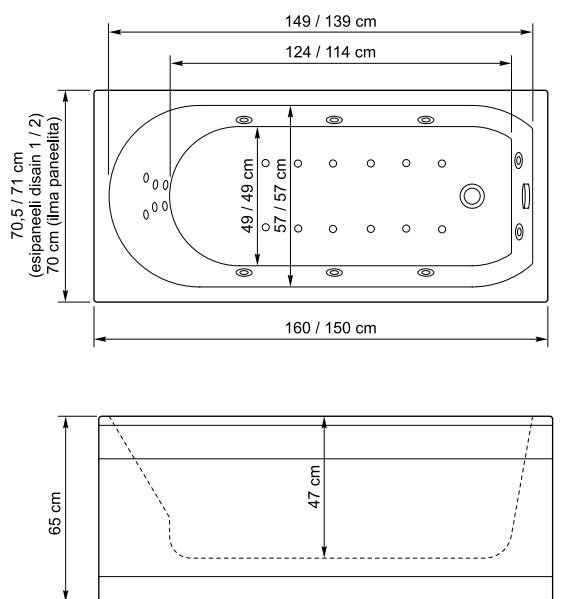
ÖKONOOMNE
(TÖÖTAB ½ VEEKOGUSEGA)LIHTNE JUHTIMINE
(ELEKTROONILINE VÕI PNEUMAATILINE)EESKUJULIK DISAIN
(DESIGN MANAGEMENT EUROPE AWARD)AREN DATUD JA
TOODETUD EESTISAINULT EUROOPA TIPPQUALITEEDIGA
MATERJALID JA KOMPONENDID

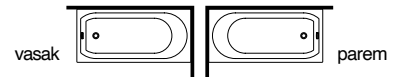

COMBI
612/611

- Küljemassaaž
- Seljamassaaž
- Jalamassaaž
- Õhumassaaž
- Vann

Pumpasid	1
Võimsus(kW)	2,05
• Mikro-düüse	6
• Midi-düüse	8
• Õhudüüse	12

Pneumaatiline juhtimissüsteem EUR 2200.-/2160.-

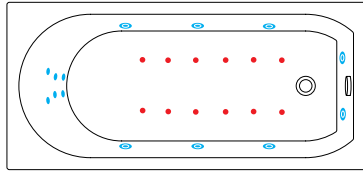

ESIPANEELIDE DISAIN



Disain 1

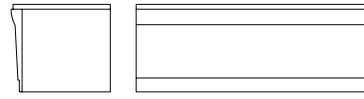

Disain 2

HYDRO
412/411

- Küljemassaaž
- Seljamassaaž
- Jalamassaaž
- Vann

Pumpasid	1
Võimsus(kW)	1,25
• Mikro-düüse	6
• Midi-düüse	8
• Õhudüüse	-

Pneumaatiline juhtimissüsteem EUR 1700.-/1670.-

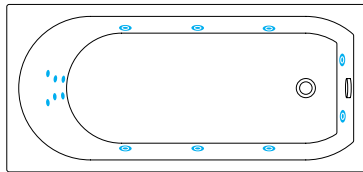

AERO
312/311

- Õhumassaaž
- Vann

Pumpasid	-
Võimsus(kW)	0,8
Mikro-düüse	-
Midi-düüse	-
• Õhudüüse	12

Pneumaatiline juhtimissüsteem EUR 1230.-/1210.-

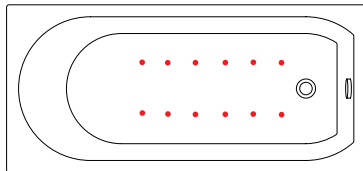

LISAVARUSTUS(pildid lk 59–61)

EUR

112/111	Esipaneel(Pluto 160/Pluto 150)	85.-
110	Otsapaneel	45.-
802	Elektrooniline juhtimine	320.-
815	Jalatalla akupressuur	290.-
817	Küünarliigese akupressuur	290.-
812	Forsseeritud hüdro-massaaž	90.-
8202	Värviteraapia STOPP-funktsiooniga	290.-
820	Veealune valgusti	135.-
808	Veesoojendi 1,5 kW	341.-
8081	Veesoojendi 3,0 kW	465.-
809	Õhusoojendi kompressorile 230 W	35.-
806	Vaiksem kompressor (max. 74 dB)	46.-
8412	Peatugi „Neptun“ valge	28.-
858	Ülevoolust täitev sifoon	39.-
853	Segisti Damixa „Clover“ jooksutoruga	650.-
866	Segisti Grohe „BauEdge“ jooksutoruga	400.-
8512	Segisti Bugnatese „Kobuk“ ilma jooksutoruta	390.-
852	Segisti „Neptun“ ilma jooksutoruta	290.-
8523	Termostaatsegisti „Neptun“ ilma jooksutoruta	380.-

VANN
212/211

- Vanni korpus
- Raam
- Sifoon (üle- ja äravool)

Pumpasid	-
Võimsus(kW)	-
Mikro-düüse	-
Midi-düüse	-
• Õhudüüse	-

EUR 640.-/605.-

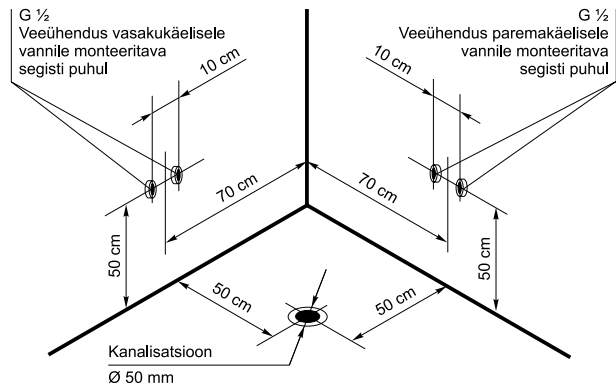
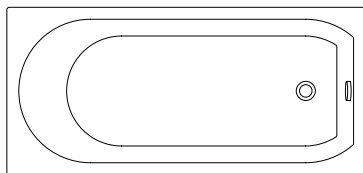

VANNIJALGADE ASUKOHT

Pluto 160

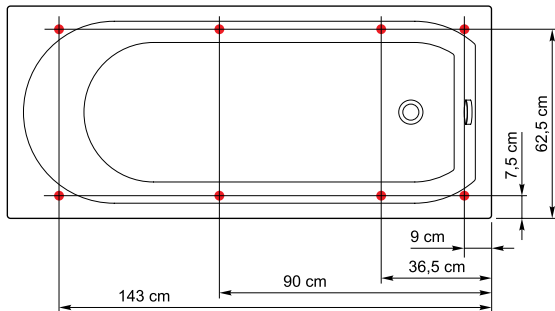

VANNIJALGADE ASUKOHT

Pluto 150

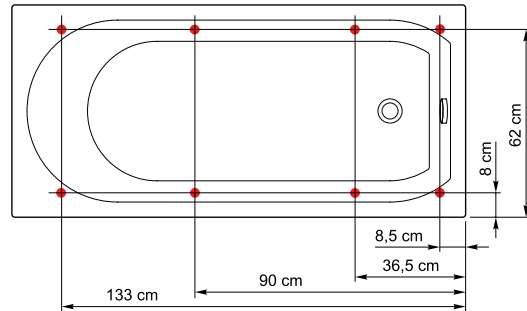



AQUATOR

Nurgavannid



30

32

34

Claude 170/160/150



36

38

Vincent 170/160



40

Antibes



42

St.Tropez



44

Amadeo



46

Jupiter/lo

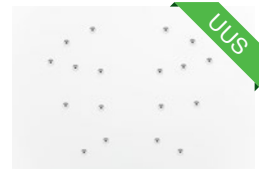

Jalatalalla akupressuur



Küünarliigese akupressuur



Peopesaja küünarvarre akupressuur

EELISED JA VÕIMALUSED

VÕIMAS

MUGAV NAGU TUGITOO LIS
(SUURED KÄETOED)

KOGU KEHA
TERAAPILINE MASSAAŽ

LÜLISAMBAKAITSE

ERGONOMILINE
(MUGAV KEHAASEND)

LIHTNE JUHTIMINE
(ELEKTRONILINE VÕI PNEUMAATILINE)

JALATALALLA AKUPRESSUUR
(LISAVARUSTUSENA)

PEOPESA, KÜÜNARVARRE JA KÜÜNARLIIGESE
AKUPRESSUUR (LISAVARUSTUSENA)

ÖKONOOMNE
(TÖÖTAB ½ VEEKOGUSEGA)

EAKATELE JA LASTELE
(KÄETOED, ½ VEETASE)

EESKUJULIK DISAIN
(DESIGN MANAGEMENT EUROPE AWARD)

AREN DATUD JA
TOODETUD EESTIS

AINULT EUROOPA TIPPQUALITEEDIGA
MATERJALID JA KOMPONENDID

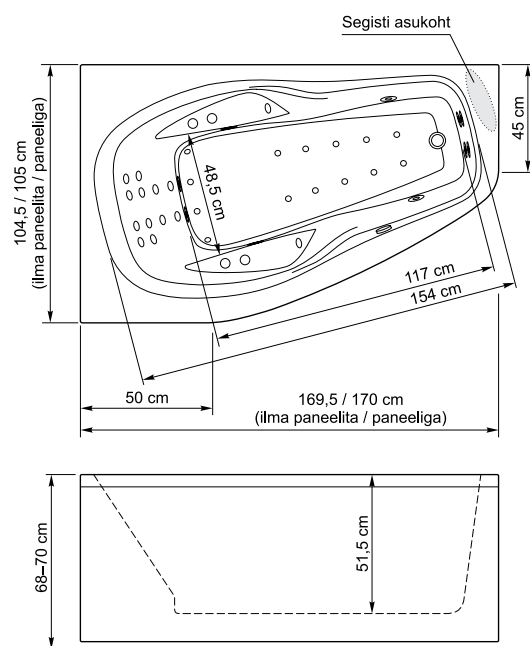

DESIGN BY AQUATOR 2010

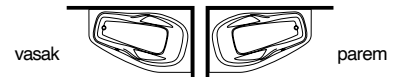

COMBI POWER 6671/6681

Pneumaatiline juhtimissüsteem **EUR 3190.-**

- Küljemassaaž
- Seljamassaaž
- Nimmemassaaž
- Käemassaaž
- Peopesamassaaž
- Jalamassaaž
- Õhumassaaž
- Vann

- Pumpasid 2
- Võimsus(kW) 3,3
- Mikro-düüse 18
- Midi-düüse 10
- Õhudüüse 14

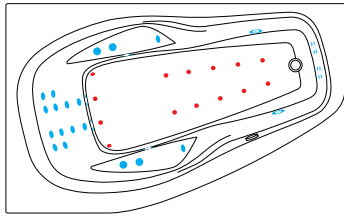

COMBI 667/668

Pneumaatiline juhtimissüsteem **EUR 2600.-**

- Küljemassaaž
- Seljamassaaž
- Nimmemassaaž
- Peopesamassaaž
- Jalamassaaž
- Õhumassaaž
- Vann

- Pumpasid 1
- Võimsus(kW) 2,3
- Mikro-düüse 8
- Midi-düüse 8
- Õhudüüse 14

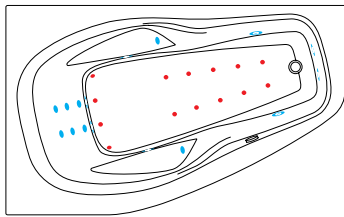

HYDRO POWER 4671/4681

Pneumaatiline juhtimissüsteem **EUR 2670.-**

- Küljemassaaž
- Seljamassaaž
- Nimmemassaaž
- Käemassaaž
- Peopesamassaaž
- Jalamassaaž
- Vann

- Pumpasid 2
- Võimsus(kW) 2,5
- Mikro-düüse 18
- Midi-düüse 10
- Õhudüüse -

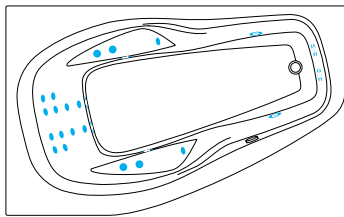

HYDRO 467/468

Pneumaatiline juhtimissüsteem **EUR 2070.-**

- Küljemassaaž
- Seljamassaaž
- Nimmemassaaž
- Peopesamassaaž
- Jalamassaaž
- Vann

- Pumpasid 1
- Võimsus(kW) 1,5
- Mikro-düüse 8
- Midi-düüse 8
- Õhudüüse -

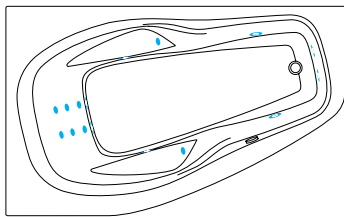

AERO 367/368

Pneumaatiline juhtimissüsteem **EUR 1490.-**

- Õhumassaaž
- Vann

- Pumpasid -
- Võimsus(kW) 0,8
- Mikro-düüse -
- Midi-düüse -
- Õhudüüse 14

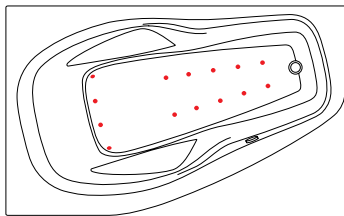

VANN 267/268

EUR 970.-

- Vanni korpus
- Raam
- Sifoon (üle- ja äravool)

- Pumpasid -
- Võimsus(kW) -
- Mikro-düüse -
- Midi-düüse -
- Õhudüüse -

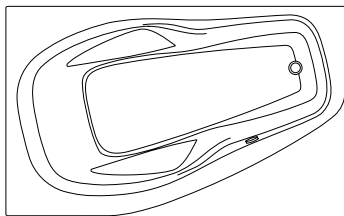

LISAVARUSTUS (pildid lk 59-61)

EUR

167	Esipaneel (vasak)	105.-
168	Esipaneel (parem)	105.-
802	Elektrooniline juhtimine	320.-
815	Jalatala akupressuur	290.-
816	Peopesaja küünarvarre akupressuur	410.-
817	Küünarliigese akupressuur	290.-
8202	Värviteraapia STOPP-funktsiooniga	290.-
820	Veealune valgusti	135.-
808	Veesoojendi 1,5 kW	341.-
8081	Veesoojendi 3,0 kW	465.-
809	Õhusoojendi kompressorile 230 W	35.-
806	Vaiksem kompressor (max. 74 dB)	46.-
843	Peatugi „Mare” valge	70.-
8412	Peatugi „Neptun” valge	28.-
858	Ülevoolust täitev sifoon	39.-
853	Segisti Damixa „Clover” jooksutoruga	650.-
866	Segisti Grohe „BauEdge” jooksutoruga	400.-
8512	Segisti Bugnatese „Kobuk” ilma jooksutoruta	390.-
852	Segisti „Neptun” ilma jooksutoruta	290.-
8523	Termostaatsegisti „Neptun” ilma jooksutoruta	380.-

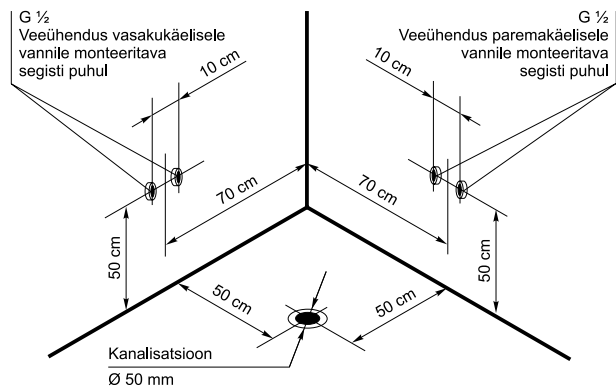

VANNIJALGADE ASUKOHT

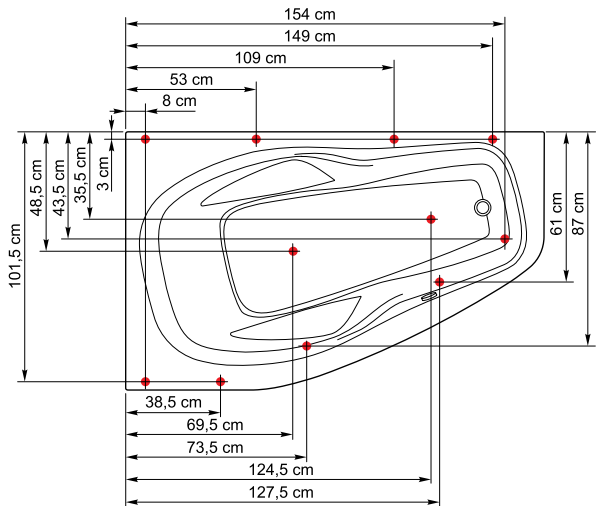

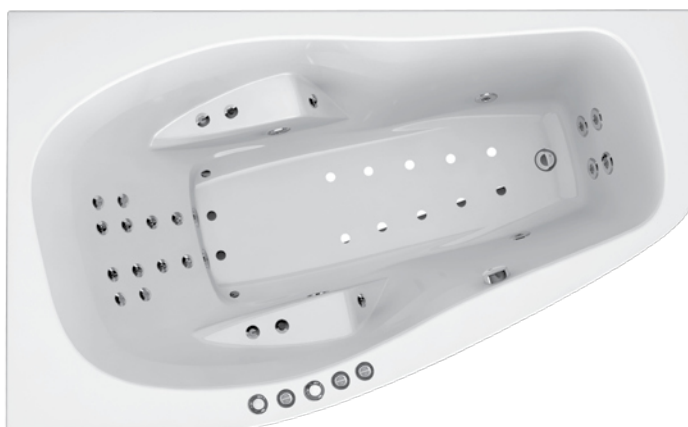

Jalatalalla akupressuur



Küünarliigese akupressuur



Peopesaja küünarvarre akupressuur

EELISED JA VÕIMALUSED

VÕIMAS

MUGAV NAGU TUGITOO LIS
(SUURED KÄETOED)

KOGU KEHA
TERAAPILINE MASSAAŽ

LÜLISAMBAKAITSE

ERGONOMILINE
(MUGAV KEHAASEND)

LIHTNE JUHTIMINE
(ELEKTRONILINE VÕI PNEUMAATILINE)

JALATALLA AKUPRESSUUR
(LISAVARUSTUSENA)

PEOPESA, KÜÜNARVARRE JA KÜÜNARLIIGESE
AKUPRESSUUR (LISAVARUSTUSENA)

ÖKONOOMNE
(TÖÖTAB ½ VEEKOGUSEGA)

EAKATELE JA LASTELE
(KÄETOED, ½ VEETASE)

EESKUJULIK DISAIN
(DESIGN MANAGEMENT EUROPE AWARD)

AREN DATUD JA
TOODETUD EESTIS

AINULT EUROOPA TIPPKVALITEEDIGA
MATERJALID JA KOMPONENDID

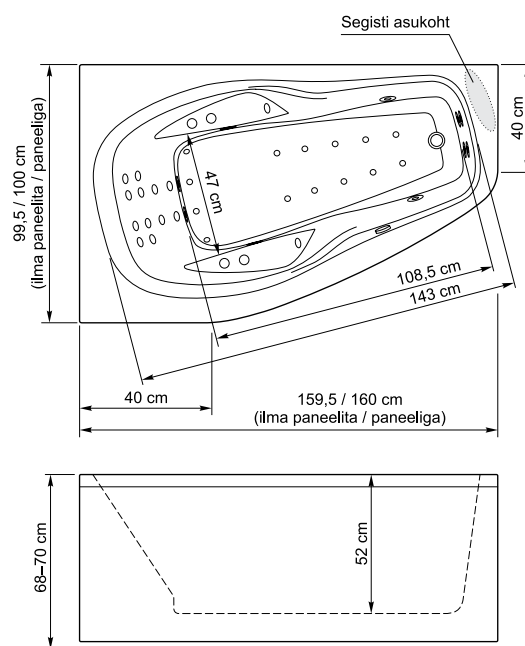

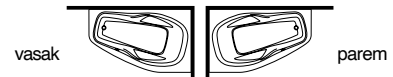

COMBI POWER 6631/6641

Pneumaatiline juhtimissüsteem **EUR 3100.-**

- Küljemassaaž
- Seljamassaaž
- Nimmemassaaž
- Käemassaaž
- Peopesamassaaž
- Jalamassaaž
- Õhumassaaž
- Vann

Pumpasid	2
Võimsus(kW)	3,3
• Mikro-düüse	18
• Midi-düüse	10
• Õhudüüse	14

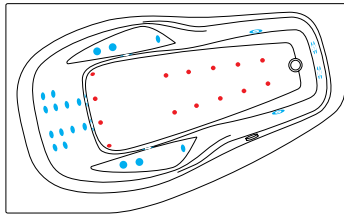

COMBI 663/664

Pneumaatiline juhtimissüsteem **EUR 2560.-**

- Küljemassaaž
- Seljamassaaž
- Nimmemassaaž
- Peopesamassaaž
- Jalamassaaž
- Õhumassaaž
- Vann

Pumpasid	1
Võimsus(kW)	2,3
• Mikro-düüse	8
• Midi-düüse	8
• Õhudüüse	14

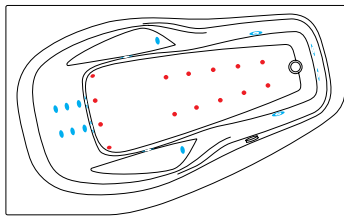

HYDRO POWER 4631/4641

Pneumaatiline juhtimissüsteem **EUR 2630.-**

- Küljemassaaž
- Seljamassaaž
- Nimmemassaaž
- Käemassaaž
- Peopesamassaaž
- Jalamassaaž
- Vann

Pumpasid	2
Võimsus(kW)	2,5
• Mikro-düüse	18
• Midi-düüse	10
• Õhudüüse	-

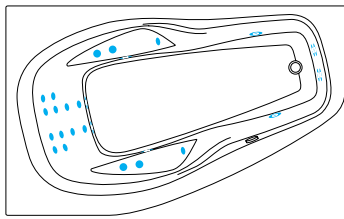

HYDRO 463/464

Pneumaatiline juhtimissüsteem **EUR 2030.-**

- Küljemassaaž
- Seljamassaaž
- Nimmemassaaž
- Peopesamassaaž
- Jalamassaaž
- Vann

Pumpasid	1
Võimsus(kW)	1,5
• Mikro-düüse	8
• Midi-düüse	8
• Õhudüüse	-

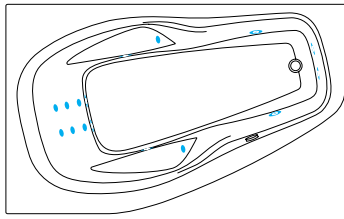

AERO 363/364

Pneumaatiline juhtimissüsteem **EUR 1450.-**

- Õhumassaaž
- Vann

Pumpasid	-
Võimsus(kW)	0,8
Mikro-düüse	-
Midi-düüse	-
• Õhudüüse	14

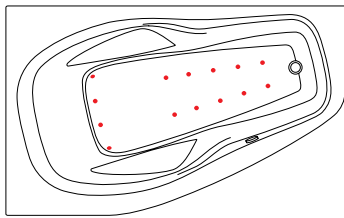

VANN 263/264

EUR 935.-

- Vanni korpus
- Raam
- Sifoon (üle- ja äravool)

Pumpasid	-
Võimsus(kW)	-
Mikro-düüse	-
Midi-düüse	-
Õhudüüse	-

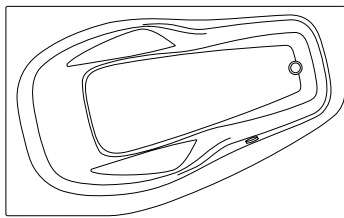

LISAVARUSTUS (pildid lk 59-61)

EUR

163	Esipaneel (vasak)	105.-
164	Esipaneel (parem)	105.-
802	Elektrooniline juhtimine	320.-
815	Jalatalla akupressuur	290.-
816	Peopesaja küünarvarre akupressuur	410.-
817	Küünarliigese akupressuur	290.-
8202	Värviteraapia STOPP-funktsiooniga	290.-
820	Veealune valgusti	135.-
808	Veesoojendi 1,5 kW	341.-
8081	Veesoojendi 3,0 kW	465.-
809	Õhusoojendi kompressorile 230 W	35.-
806	Vaiksem kompressor (max. 74 dB)	46.-
843	Peatugi „Mare” valge	70.-
8412	Peatugi „Neptun” valge	28.-
858	Ülevoolust täitev sifoon	39.-
853	Segisti Damixa „Clover” jooksutoruga	650.-
866	Segisti Grohe „BauEdge” jooksutoruga	400.-
8512	Segisti Bugnatese „Kobuk” ilma jooksutoruta	390.-
852	Segisti „Neptun” ilma jooksutoruta	290.-
8523	Termostaatsegisti „Neptun” ilma jooksutoruta	380.-

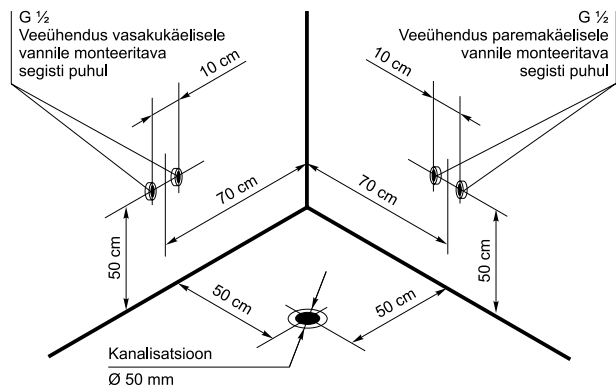

VANNIJALGADE ASUKOHT

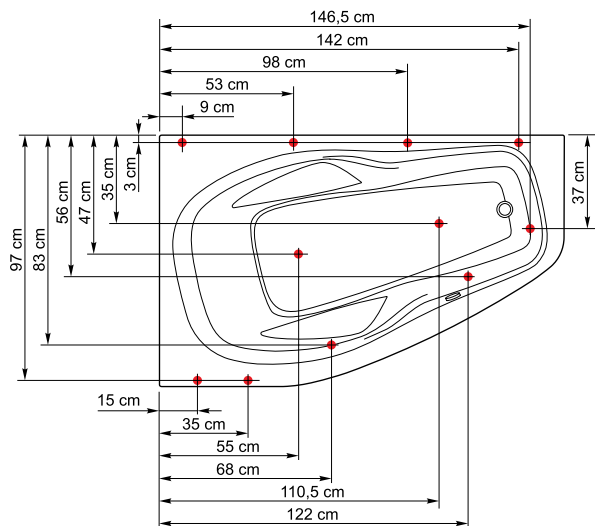

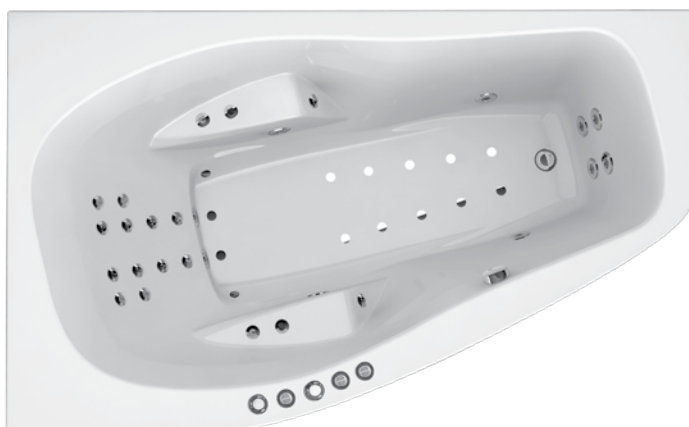

Jalatalalla akupressuur



Küünarliigese akupressuur



Peopesaja küünarvarre akupressuur

DESIGN BY AQUATOR 2010

EELISED JA VÕIMALUSED

VÕIMAS

MUGAV NAGU TUGITOO LIS
(SUURED KÄETOED)

KOGU KEHA
TERAAPILINE MASSAAŽ

LÜLISAMBAKAITSE

ERGONOMILINE
(MUGAV KEHAASEND)

LIHTNE JUHTIMINE
(ELEKTRONILINE VÕI PNEUMAATILINE)

JALATALLA AKUPRESSUUR
(LISAVARUSTUSENA)

PEOPESA, KÜÜNARVARRE JA KÜÜNARLIIGESE
AKUPRESSUUR (LISAVARUSTUSENA)

ÖKONOOMNE
(TÖÖTAB ½ VEEKOGUSEGA)

EAKATELE JA LASTELE
(KÄETOED, ½ VEETASE)

EESKUJULIK DISAIN
(DESIGN MANAGEMENT EUROPE AWARD)

AREN DATUD JA
TOODETUD EESTIS

AINULT EUROOPA TIPPKVALITEEDIGA
MATERJALID JA KOMPONENDID

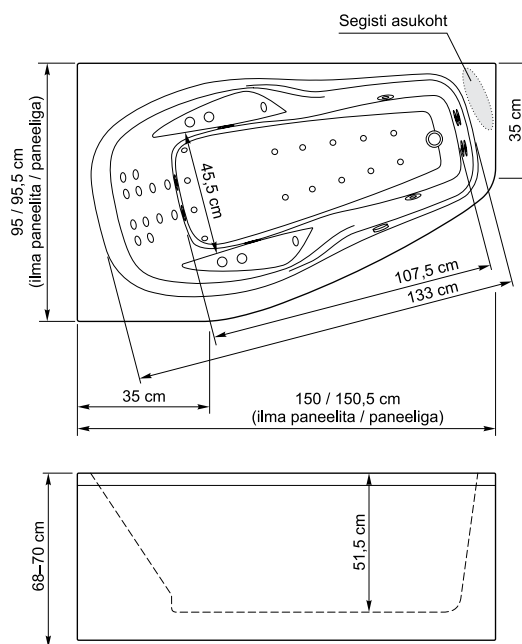

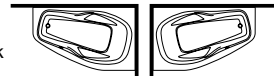

COMBI POWER 6616/6626

Pneumaatiline juhtimissüsteem

EUR 2980.-

- Küljemassaaž
- Seljamassaaž
- Nimmemassaaž
- Käemassaaž
- Peopesamassaaž
- Jalamassaaž
- Õhumassaaž
- Vann

Pumpasid	2
Võimsus(kW)	3,3
• Mikro-düüse	18
• Midi-düüse	10
• Õhudüüse	14

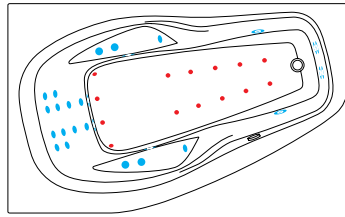

COMBI

6615/6625

Pneumaatiline juhtimissüsteem

EUR 2450.-

- Küljemassaaž
- Seljamassaaž
- Nimmemassaaž
- Peopesamassaaž
- Jalamassaaž
- Õhumassaaž
- Vann

Pumpasid	1
Võimsus(kW)	2,3
• Mikro-düüse	8
• Midi-düüse	8
• Õhudüüse	14

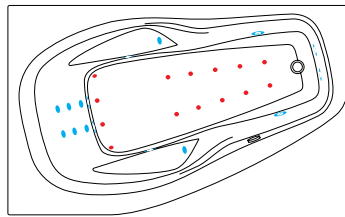

HYDRO POWER 4616/4626

Pneumaatiline juhtimissüsteem

EUR 2540.-

- Küljemassaaž
- Seljamassaaž
- Nimmemassaaž
- Käemassaaž
- Peopesamassaaž
- Jalamassaaž
- Vann

Pumpasid	2
Võimsus(kW)	2,5
• Mikro-düüse	18
• Midi-düüse	10
• Õhudüüse	-

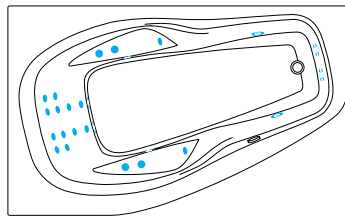

HYDRO

4615/4625

Pneumaatiline juhtimissüsteem

EUR 1990.-

- Küljemassaaž
- Seljamassaaž
- Nimmemassaaž
- Peopesamassaaž
- Jalamassaaž
- Vann

Pumpasid	1
Võimsus(kW)	1,5
• Mikro-düüse	8
• Midi-düüse	8
• Õhudüüse	-

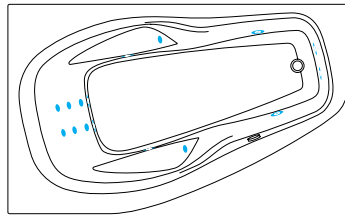

AERO

3615/3625

Pneumaatiline juhtimissüsteem

EUR 1410.-

- Õhumassaaž
- Vann

Pumpasid	-
Võimsus(kW)	0,8
Mikro-düüse	-
Midi-düüse	-
• Õhudüüse	14

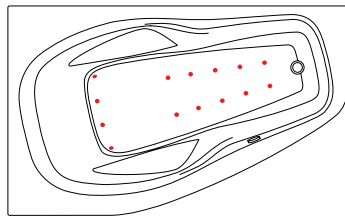

VANN

2615/2625

EUR 880.-

- Vanni korpus
- Raam
- Sifoon (üle- ja äravool)

Pumpasid	-
Võimsus(kW)	-
Mikro-düüse	-
Midi-düüse	-
• Õhudüüse	-

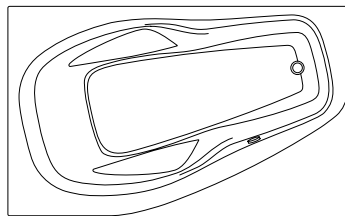

LISAVARUSTUS (pildid lk 59-61)

EUR

1615	Esipaneel (vasak)	105.-
1625	Esipaneel (parem)	105.-
802	Elektrooniline juhtimine	320.-
815	Jalatalla akupressuur	290.-
816	Peopesaja küünarvarre akupressuur	410.-
817	Küünarliigese akupressuur	290.-
8202	Värviteraapia STOPP-funktsiooniga	290.-
820	Veealune valgusti	135.-
808	Veesoojendi 1,5 kW	341.-
8081	Veesoojendi 3,0 kW	465.-
809	Õhusoojendi kompressorile 230 W	35.-
806	Vaiksem kompressor (max. 74 dB)	46.-
843	Peatugi „Mare” valge	70.-
8412	Peatugi „Neptun” valge	28.-
858	Ülevoolust täitev sifoon	39.-
853	Segisti Damixa „Clover” jooksutoruga	650.-
866	Segisti Grohe „BauEdge” jooksutoruga	400.-
8512	Segisti Bugnatese „Kobuk” ilma jooksutoruta	390.-
852	Segisti „Neptun” ilma jooksutoruta	290.-
8523	Termostaatsegisti „Neptun” ilma jooksutoruta	380.-

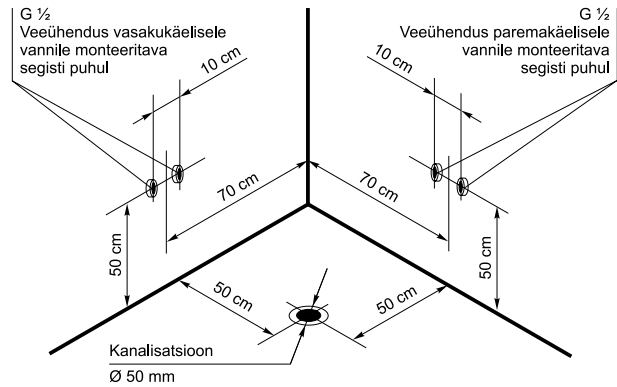

VANNIJALGADE ASUKOHT

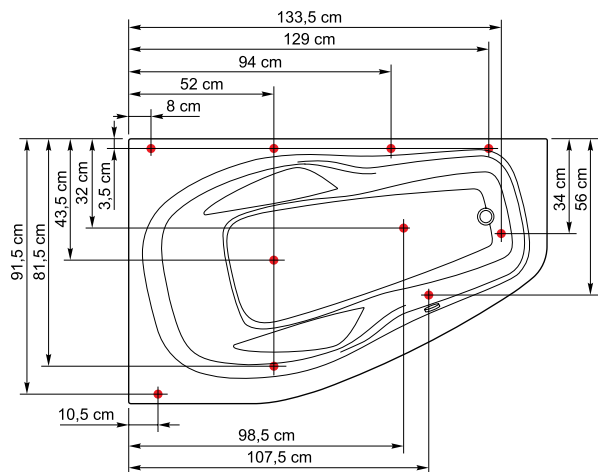



Jalatalalla akupressuur



Küünarliigese akupressuur



Peopesaja küünarvarre akupressuur

DESIGN BY AQUATOR 2014

EELISED JA VÕIMALUSED

VÕIMAS

MUGAV NAGU TUGITOO LIS
(SUURED KÄETOED)

KOGU KEHA
TERAAPILINE MASSAAŽ

LÜ LISAMBAKAITSE

ERGONOMIILINE
(MUGAV KEHAASEND)

LIHTNE JUHTIMINE
(ELEKTROONILINE VÕI PNEUMAATILINE)

JALATALLA AKUPRESSUUR
(LISAVARUSTUSENA)

UUS

PEOPESA, KÜÜNARVARRE JA KÜÜNARLIIGESE
AKUPRESSUUR (LISAVARUSTUSENA)

UUS

ÖKONOOMNE
(TÖÖTAB ½ VEEKOGUSEGA)

EAKATELE JA LASTELE
(KÄETOED, ½ VEETASE)

EESKUJULIK DISAIN
(DESIGN MANAGEMENT EUROPE AWARD)

AREN DATUD JA
TOODETUD EESTIS

AINULT EUROOPA TIPPKVALITEEDIGA
MATERJALID JA KOMPONENDID

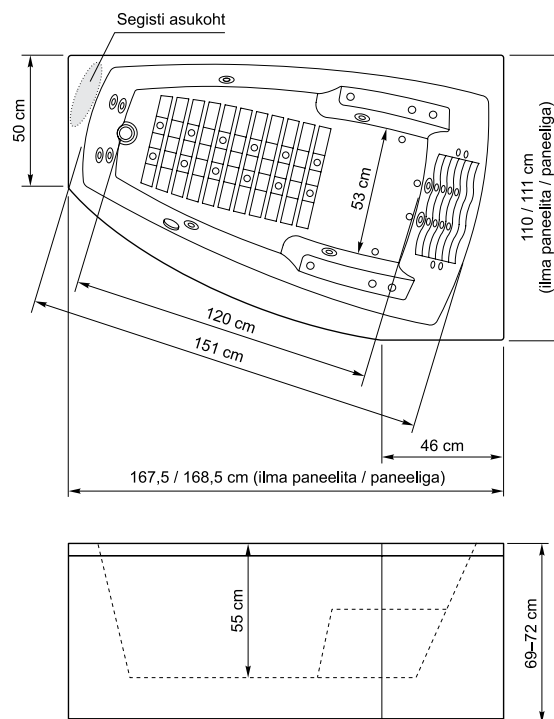

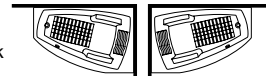

COMBI POWER 645/646

Pneumaatiline juhtimissüsteem

EUR 3280.-

- Küljemassaaž
- Seljamassaaž
- Nimmemassaaž
- Käemassaaž
- Peopesamassaaž
- Jalamassaaž
- Öhumassaaž
- Vann

- Pumpasid 2
- Võimsus(kW) 3,3
- Mikro-düüse 18
- Midi-düüse 10
- Öhudüüse 16

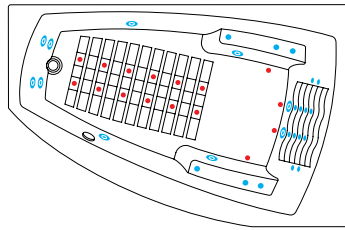

COMBI 643/644

Pneumaatiline juhtimissüsteem

EUR 2790.-

- Küljemassaaž
- Seljamassaaž
- Nimmemassaaž
- Jalamassaaž
- Öhumassaaž
- Vann

- Pumpasid 1
- Võimsus(kW) 2,3
- Mikro-düüse 8
- Midi-düüse 8
- Öhudüüse 16

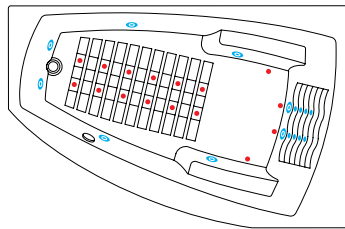

HYDRO POWER 445/446

Pneumaatiline juhtimissüsteem

EUR 2670.-

- Küljemassaaž
- Seljamassaaž
- Nimmemassaaž
- Käemassaaž
- Peopesamassaaž
- Jalamassaaž
- Vann

- Pumpasid 2
- Võimsus(kW) 2,5
- Mikro-düüse 18
- Midi-düüse 10
- Öhudüüse -

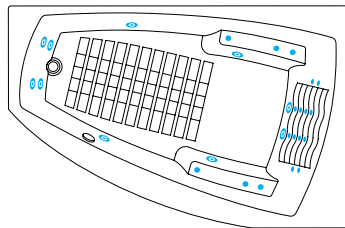

HYDRO 443/444

Pneumaatiline juhtimissüsteem

EUR 2160.-

- Küljemassaaž
- Seljamassaaž
- Nimmemassaaž
- Jalamassaaž
- Vann

- Pumpasid 1
- Võimsus(kW) 1,5
- Mikro-düüse 8
- Midi-düüse 8
- Öhudüüse -

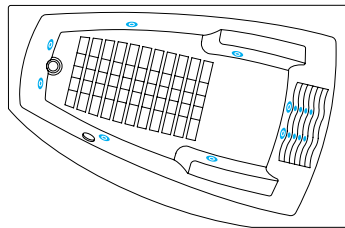

AERO 343/345

Pneumaatiline juhtimissüsteem

EUR 1640.-

- Öhumassaaž
- Vann

- Pumpasid -
- Võimsus(kW) 0,8
- Mikro-düüse -
- Midi-düüse -
- Öhudüüse 16

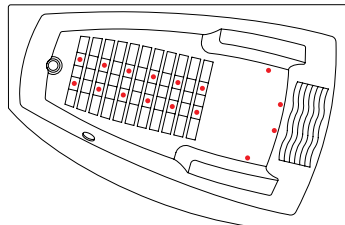

VANN 243/244

EUR 1065.-

- Vanni korpus
- Raam
- Sifoon (üle- ja äravool)

- Pumpasid -
- Võimsus(kW) -
- Mikro-düüse -
- Midi-düüse -
- Öhudüüse -

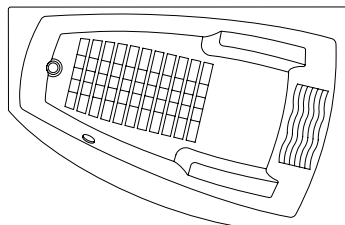

LISAVARUSTUS (pildid lk 59-61)

EUR

143	Esipaneel (vasak)	105.-
144	Esipaneel (parem)	105.-
802	Elektrooniline juhtimine	320.-
815	Jalatalalla akupressuur	290.-
816	Peopesaja küünarvarre akupressuur	530.-
817	Küünarliigese akupressuur	290.-
8202	Värviteraapia STOPP-funktsiooniga	290.-
820	Veealune valgusti	135.-
808	Veesoojendi 1,5 kW	341.-
8081	Veesoojendi 3,0 kW	465.-
809	Õhusoojendi kompressorile 230 W	35.-
806	Vaiksem kompressor (max. 74 dB)	46.-
843	Peatugi „Mare” valge	70.-
8412	Peatugi „Neptun” valge	28.-
858	Ülevoolust täite sifoon	39.-
853	Segisti Damixa „Clover” jooksutoruga	650.-
866	Segisti Grohe „BauEdge” jooksutoruga	400.-
8512	Segisti Bugnatese „Kobuk” ilma jooksutoruta	390.-
852	Segisti „Neptun” ilma jooksutoruta	290.-
8523	Termostaatsegisti „Neptun” ilma jooksutoruta	380.-

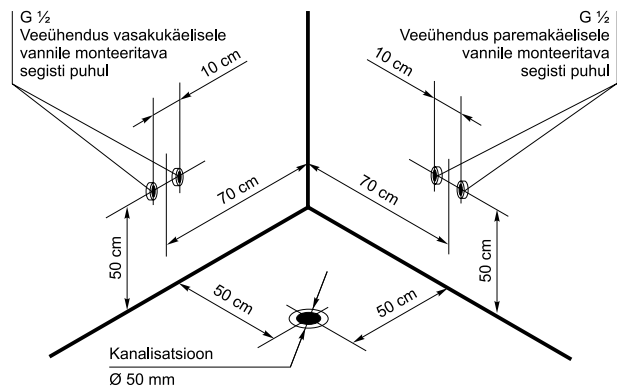

VANNIJALGADE ASUKOHT

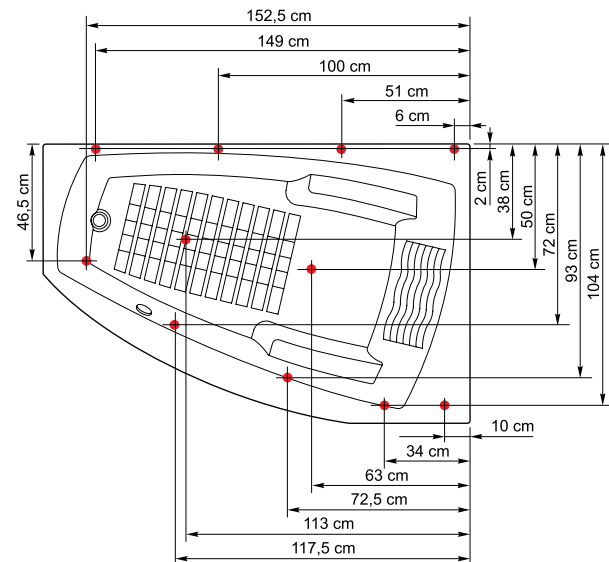



Jalatalalla akupressuur



Küünarliigese akupressuur



Peopesaja küünarvarre akupressuur

DESIGN BY AQUATOR 2014

EELISED JA VÕIMALUSED

VÕIMAS

MUGAV NAGU TUGITOO LIS
(SUURED KÄETOED)

KOGU KEHA
TERAAPILINE MASSAAŽ

LÜ LISAMBAKAITSE

ERGONOMILINE
(MUGAV KEHAASEND)

LIHTNE JUHTIMINE
(ELEKTROONILINE VÕI PNEUMAATILINE)

JALATALLA AKUPRESSUUR
(LISAVARUSTUSENA)

UUS

PEOPESA, KÜÜNARVARRE JA KÜÜNARLIIGESE
AKUPRESSUUR (LISAVARUSTUSENA)

UUS

ÖKONOOMNE
(TÖÖTAB ½ VEEKOGUSEGA)

EAKATELE JA LASTELE
(KÄETOED, ½ VEETASE)

EESKIJULIK DISAIN
(DESIGN MANAGEMENT EUROPE AWARD)

AREN DATUD JA
TOODETUD EESTIS

AINULT EUROOPA TIPPQUALITEEDIGA
MATERJALID JA KOMPONENDID

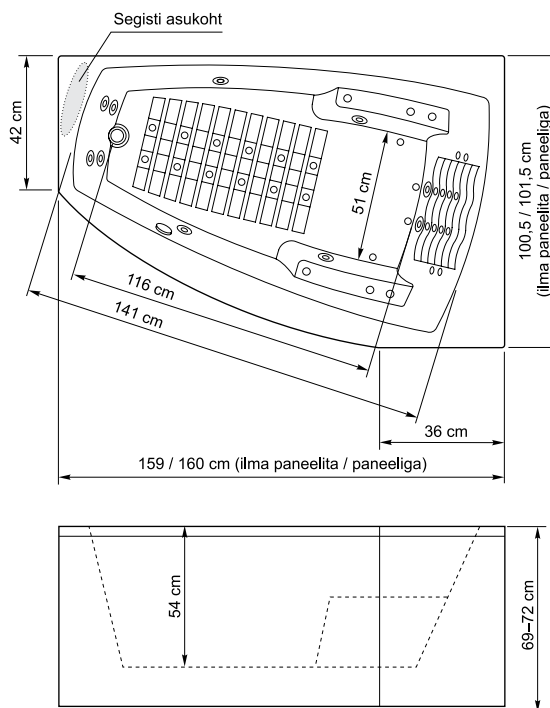

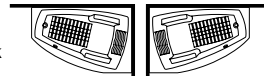

COMBI POWER 633/634

Pneumaatiline juhtimissüsteem

EUR 3240.-

- Küljemassaaž
- Seljamassaaž
- Nimmemassaaž
- Käemassaaž
- Peopesamassaaž
- Jalamassaaž
- Öhumassaaž
- Vann

- Pumpasid 2
- Võimsus(kW) 3,3
- Mikro-düüse 18
- Midi-düüse 10
- Öhudüüse 16

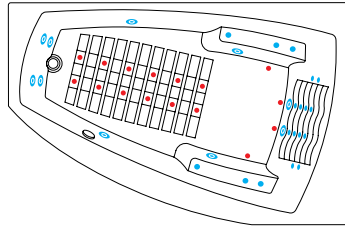

COMBI 631/632

Pneumaatiline juhtimissüsteem

EUR 2770.-

- Küljemassaaž
- Seljamassaaž
- Nimmemassaaž
- Jalamassaaž
- Öhumassaaž
- Vann

- Pumpasid 1
- Võimsus(kW) 2,3
- Mikro-düüse 8
- Midi-düüse 8
- Öhudüüse 16

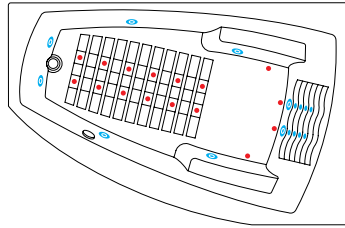

HYDRO POWER 433/434

Pneumaatiline juhtimissüsteem

EUR 2630.-

- Küljemassaaž
- Seljamassaaž
- Nimmemassaaž
- Käemassaaž
- Peopesamassaaž
- Jalamassaaž
- Vann

- Pumpasid 2
- Võimsus(kW) 2,5
- Mikro-düüse 18
- Midi-düüse 10
- Öhudüüse -

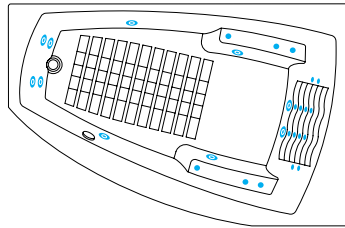

HYDRO 431/432

Pneumaatiline juhtimissüsteem

EUR 2120.-

- Küljemassaaž
- Seljamassaaž
- Nimmemassaaž
- Jalamassaaž
- Vann

- Pumpasid 1
- Võimsus(kW) 1,5
- Mikro-düüse 8
- Midi-düüse 8
- Öhudüüse -

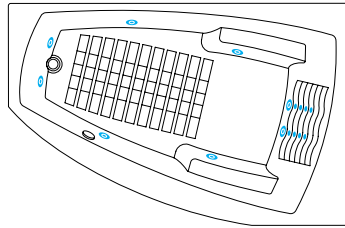

AERO 333/334

Pneumaatiline juhtimissüsteem

EUR 1600.-

- Öhumassaaž
- Vann

- Pumpasid -
- Võimsus(kW) 0,8
- Mikro-düüse -
- Midi-düüse -
- Öhudüüse 16

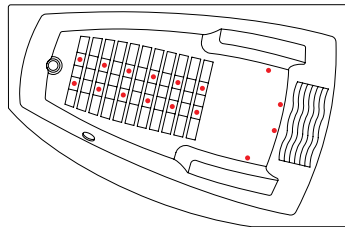

VANN 233/234

EUR 1035.-

- Vanni korpus
- Raam
- Sifoon (üle- ja äravool)

- Pumpasid -
- Võimsus(kW) -
- Mikro-düüse -
- Midi-düüse -
- Öhudüüse -

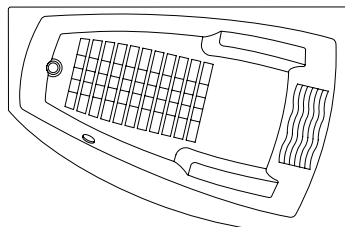

LISAVARUSTUS (pildid lk 59-61)

EUR

133	Esipaneel (vasak)	105.-
134	Esipaneel (parem)	105.-
802	Elektrooniline juhtimine	320.-
815	Jalatala akupressuur	290.-
816	Peopesaja küünarvarre akupressuur	530.-
817	Küünarliigese akupressuur	290.-
8202	Värviteraapia STOPP-funktsiooniga	290.-
820	Veealune valgusti	135.-
808	Veesoojendi 1,5 kW	341.-
8081	Veesoojendi 3,0 kW	465.-
809	Õhusoojendi kompressorile 230 W	35.-
806	Vaiksem kompressor (max. 74 dB)	46.-
843	Peatugi „Mare” valge	70.-
8412	Peatugi „Neptun” valge	28.-
858	Ülevoolust täite sifoon	39.-
853	Segisti Damixa „Clover” jooksutoruga	650.-
866	Segisti Grohe „BauEdge” jooksutoruga	400.-
8512	Segisti Bugnatese „Kobuk” ilma jooksutoruta	390.-
852	Segisti „Neptun” ilma jooksutoruta	290.-
8523	Termostaatsegisti „Neptun” ilma jooksutoruta	380.-

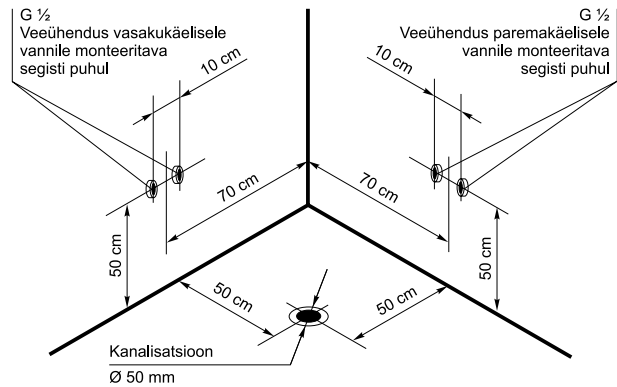

VANNIJALGADE ASUKOHT

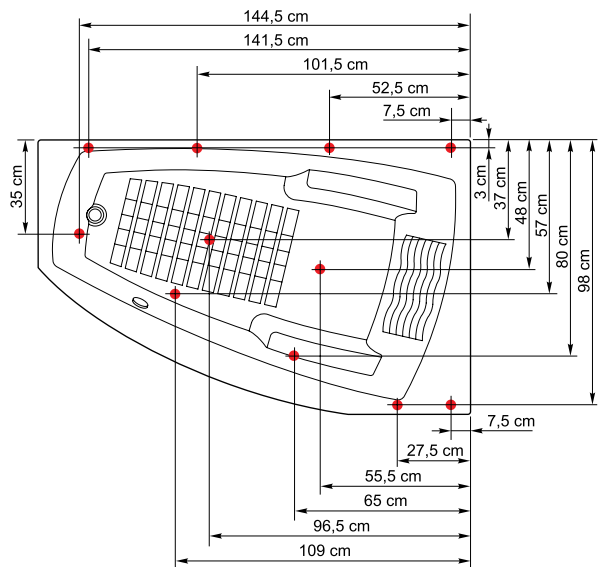



Jalatalla akupressuur



Küünarliigese akupressuur



DESIGN BY AQUATOR 2002

EELISED JA VÕIMALUSED

VÕIMAS

ERGONOOMILINE
(MUGAV KEHAASEND)

TERAAPILINE MASSAAŽ

LÜLISAMBAKAITSE

JALATALLA AKUPRESSUUR
(LISAVARUSTUSENA)

UUS

KÜÜNARLIIGESE AKUPRESSUUR
(LISAVARUSTUSENA)

UUS

VANN KAHELE
(SOBIB KA ÜHELE)

LIHTNE JUHTIMINE
(ELEKTROONILINE VÕI PNEUMAATILINE)

EESKJULIK DISAIN
(DESIGN MANAGEMENT EUROPE AWARD)

AREN DATUD JA
TOODETUD EESTIS

AINULT EUROOPA TIPPKVALITEEDIGA
MATERJALID JA KOMPONENDID

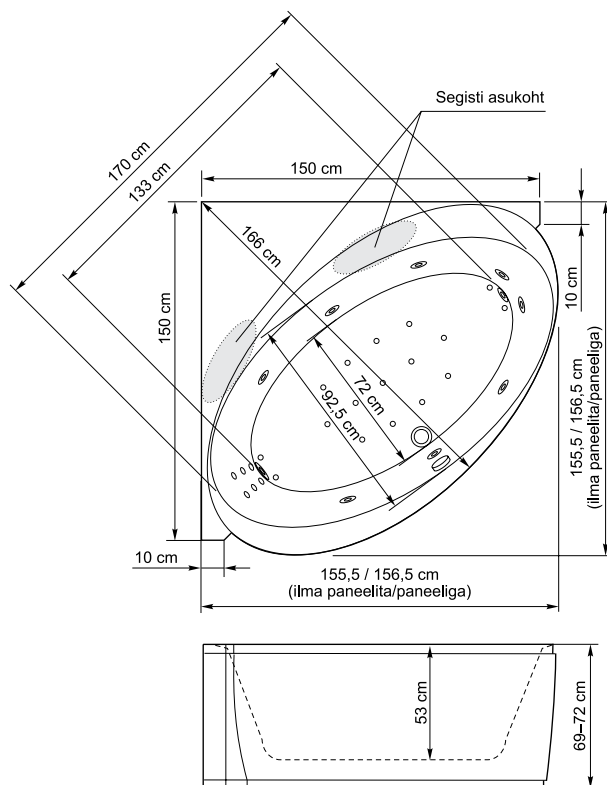

COMBI POWER 693 Pneumaatiline juhtimissüsteem **EUR3340.-**

- Küljemassaaž
- Seljamassaaž
- Nimmemassaaž
- Jalamassaaž
- Õhumassaaž
- Vann

Pumpasid 2
 Võimsus(kW) 3,3

- Mikro-düüse 6
- Midi-düüse 9
- Õhudüüse 17
- Superdüüse..... 1

COMBI 692 Pneumaatiline juhtimissüsteem **EUR2870.-**

- Küljemassaaž
- Seljamassaaž
- Nimmemassaaž
- Jalamassaaž
- Õhumassaaž
- Vann

Pumpasid 1
 Võimsus(kW) 2,3

- Mikro-düüse 6
- Midi-düüse 9
- Õhudüüse 17
- Superdüüse..... 1

HYDRO POWER 493 Pneumaatiline juhtimissüsteem **EUR2680.-**

- Küljemassaaž
- Seljamassaaž
- Nimmemassaaž
- Jalamassaaž
- Vann

Pumpasid 2
 Võimsus(kW) 2,5

- Mikro-düüse 6
- Midi-düüse 9
- Õhudüüse 1
- Superdüüse..... 1

HYDRO 492 Pneumaatiline juhtimissüsteem **EUR2260.-**

- Küljemassaaž
- Seljamassaaž
- Nimmemassaaž
- Jalamassaaž
- Vann

Pumpasid 1
 Võimsus(kW) 1,5

- Mikro-düüse 6
- Midi-düüse 9
- Õhudüüse 1
- Superdüüse..... 1

AERO 392 Pneumaatiline juhtimissüsteem **EUR1620.-**

- Õhumassaaž
- Vann

Pumpasid -
 Võimsus(kW) 0,8

- Mikro-düüse -
- Midi-düüse -
- Õhudüüse 17
- Superdüüse..... -

VANN 292 **EUR1055.-**

- Vanni korpus
- Raam
- Sifoon (üle- ja äravool)

Pumpasid -
 Võimsus(kW) -
 Mikro-düüse -
 Midi-düüse -
 Õhudüüse -
 Superdüüse..... -

LISAVARUSTUS(pildid lk 59–61) **EUR**

192	Esipaneel	140.-
802	Elektroonilinejuhtimine	320.-
815	Jalatalla akupressuur	290.-
817	Küünarliigese akupressuur	290.-
812	Forsseeritud hüdro-massaaž	90.-
8202	Värviteraapia STOPP-funktsiooniga	290.-
820	Veealune valgusti	135.-
808	Veesoojendi1,5 kW	341.-
8081	Veesoojendi3,0 kW	465.-
809	Õhusoojendikompressorile230 W	35.-
806	Vaiksem kompressor (max. 74 dB)	46.-
8412	Peatugi„Neptun” valge	28.-
858	Ülevoolust täitev sifoon	39.-
853	Segisti Damixa „Clover” jooksutoruga	650.-
866	Segisti Grohe „BauEdge” jooksutoruga	400.-
8512	Segisti Bugnatese „Kobuk” ilma jooksutoruta	390.-
852	Segisti „Neptun” ilma jooksutoruta	290.-
8523	Termostaatsegisti„Neptun” ilma jooksutoruta	380.-

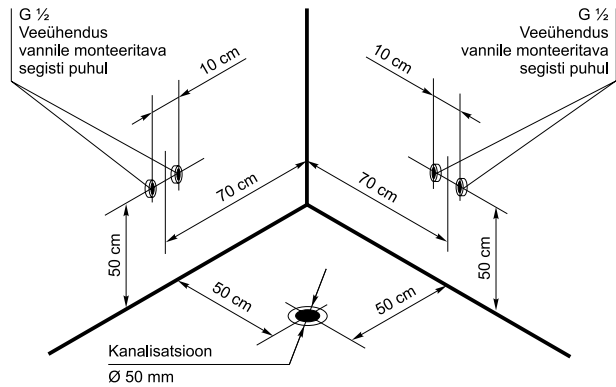

VANNIJALGADE ASUKOHT

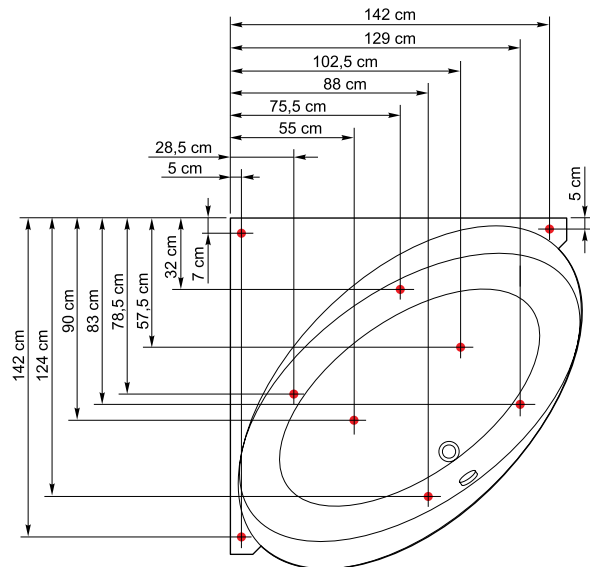



Jalatalla akupressuur



Küünarliigese akupressuur

UUS

UUS

DESIGN BY AQUATOR 2002

EELISED JA VÕIMALUSED

VÕIMAS

ERGONOOMILINE
(MUGAV KEHAASEND)

TERAAPILINE MASSAAŽ

LÜLISAMBAKAITSE

JALATALLA AKUPRESSUUR
(LISAVARUSTUSENA)

UUS

KÜÜNARLIIGESE AKUPRESSUUR
(LISAVARUSTUSENA)

UUS

VANN KAHELE
(SOBIB KA ÜHELE)

LIHTNE JUHTIMINE
(ELEKTRONILINE VÕI PNEUMAATILINE)

EESKJULIK DISAIN
(DESIGN MANAGEMENT EUROPE AWARD)

AREN DATUD JA
TOODETUD EESTIS

AINULT EUROOPA TIPPQUALITEEDIGA
MATERJALID JA KOMPONENDID

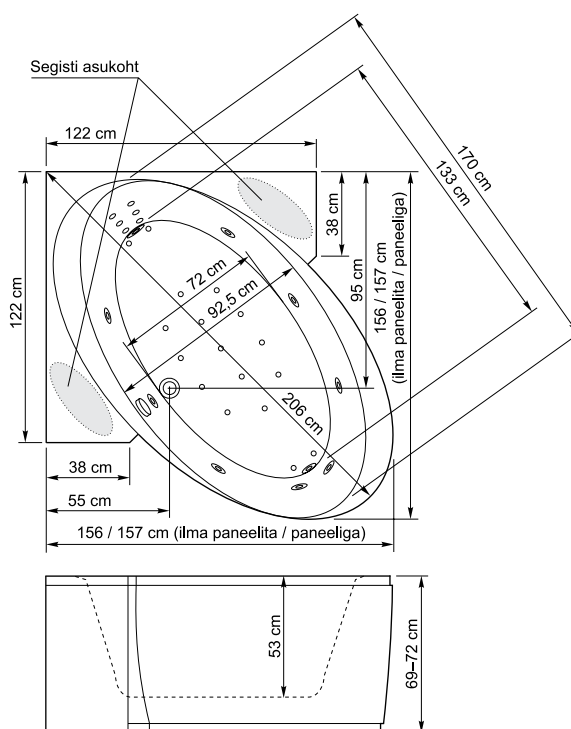

COMBI POWER 698

Pneumaatiline juhtimissüsteem

EUR 3420.-

- Küljemassaaž
- Seljamassaaž
- Nimmemassaaž
- Jalamassaaž
- Õhumassaaž
- Vann

- Pumpasid 2
- Võimsus(kW) 3,3
- Mikro-düüse 6
- Midi-düüse 9
- Õhudüüse 17
- Superdüüse 1

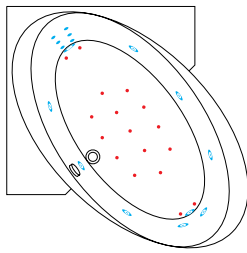

COMBI 697

Pneumaatiline juhtimissüsteem

EUR 2870.-

- Küljemassaaž
- Seljamassaaž
- Nimmemassaaž
- Jalamassaaž
- Õhumassaaž
- Vann

- Pumpasid 1
- Võimsus(kW) 2,3
- Mikro-düüse 6
- Midi-düüse 9
- Õhudüüse 17
- Superdüüse 1

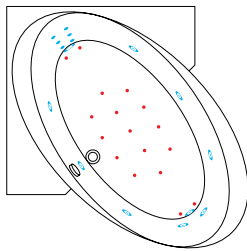

HYDRO POWER 498

Pneumaatiline juhtimissüsteem

EUR 2690.-

- Küljemassaaž
- Seljamassaaž
- Nimmemassaaž
- Jalamassaaž
- Vann

- Pumpasid 2
- Võimsus(kW) 2,5
- Mikro-düüse 6
- Midi-düüse 9
- Õhudüüse 1
- Superdüüse 1

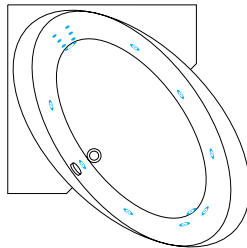

HYDRO 497

Pneumaatiline juhtimissüsteem

EUR 2220.-

- Küljemassaaž
- Seljamassaaž
- Nimmemassaaž
- Jalamassaaž
- Vann

- Pumpasid 1
- Võimsus(kW) 1,5
- Mikro-düüse 6
- Midi-düüse 9
- Õhudüüse 1
- Superdüüse 1

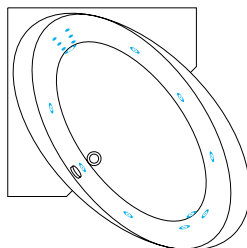

AERO 397

Pneumaatiline juhtimissüsteem

EUR 1620.-

- Õhumassaaž
- Vann

- Pumpasid -
- Võimsus(kW) 0,8
- Mikro-düüse -
- Midi-düüse -
- Õhudüüse 17
- Superdüüse -

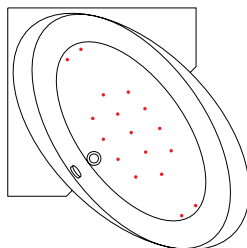

VANN 297

Pneumaatiline juhtimissüsteem

EUR 1055.-

- Vanni korpus
- Raam
- Sifoon (üle- ja äravool)

- Pumpasid -
- Võimsus(kW) -
- Mikro-düüse -
- Midi-düüse -
- Õhudüüse -
- Superdüüse -

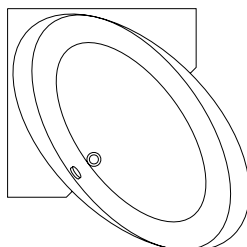

LISAVARUSTUS (pildid lk 59-61)

EUR

197	Esipaneel	140.-
198	Otsapaneel	85.-
802	Elektrooniline juhtimine	320.-
815	Jalatala akupressuur	290.-
817	Küünarliigese akupressuur	290.-
812	Forsseeritud hüdro-massaaž	90.-
8202	Värviteraapia STOPP-funktsiooniga	290.-
820	Veealune valgusti	135.-
808	Veesoojendi 1,5 kW	341.-
8081	Veesoojendi 3,0 kW	465.-
809	Õhusoojendi kompressorile 230 W	35.-
806	Vaiksem kompressor (max. 74 dB)	46.-
8412	Peatugi „Neptun“ valge	28.-
858	Ülevoolust täitev sifoon	39.-
853	Segisti Damixa „Clover“ jooksutoruga	650.-
866	Segisti Grohe „BauEdge“ jooksutoruga	400.-
8512	Segisti Bugnatese „Kobuk“ ilma jooksutoruta	390.-
852	Segisti „Neptun“ ilma jooksutoruta	290.-
8523	Termostaatsegisti „Neptun“ ilma jooksutoruta	380.-

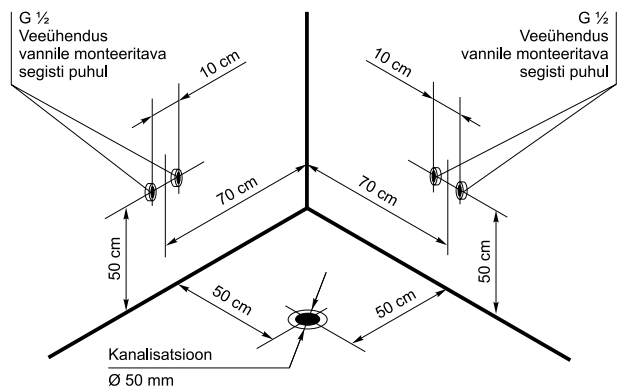

VANNIJALGADE ASUKOHT

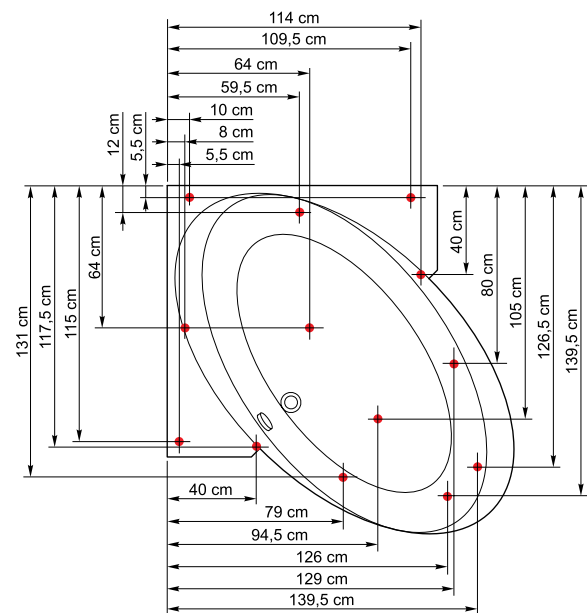

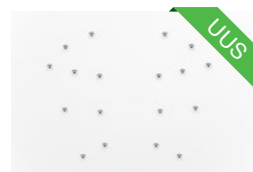

Jalatalalla akupressuur



Küünarliigese akupressuur



DESIGN BY AQUATOR 2008

EELISED JA VÕIMALUSED

VÕIMAS

ERGONOOMILINE
(MUGAV KEHAASEND)

VANN KAHELE
(SOBIB KA ÜHELE)

TERAAPILINE MASSAAŽ

LÜLISAMBAKAITSE

JALATALLA AKUPRESSUUR
(LISAVARUSTUSENA)

KÜÜNARLIIGESE AKUPRESSUUR
(LISAVARUSTUSENA)

ÖKONOOMNE
(TÖÖTAB ½ VEEKOGUSEGA)

LIHTNE JUHTIMINE
(ELEKTROONILINE VÕI PNEUMAATILINE)

EESKJULIK DISAIN
(DESIGN MANAGEMENT EUROPE AWARD)

AREN DATUD JA
TOODETUD EESTIS

AINULT EUROOPA TIPPKVALITEEDIGA
MATERJALID JA KOMPONENDID

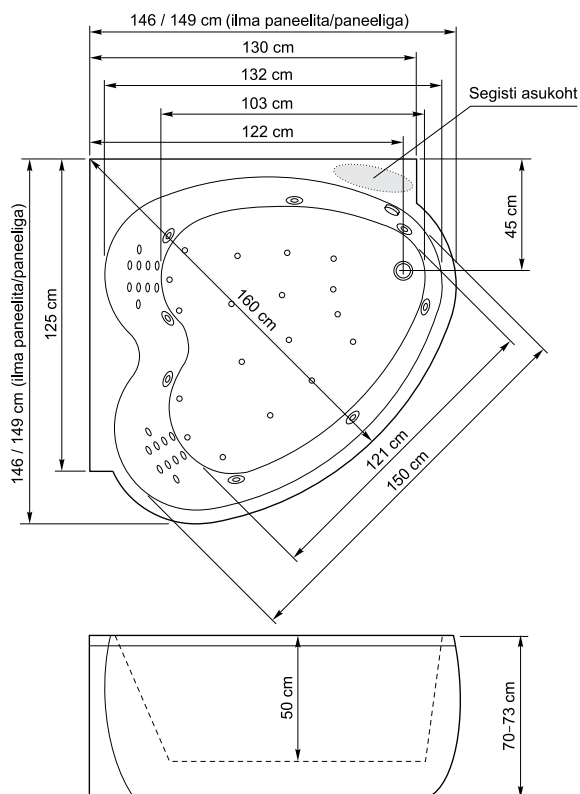

COMBI POWER
6522

- Küljemassaaž
- Seljamassaaž
- Jalamassaaž
- Õhumassaaž
- Vann

Pumpasid	2
Võimsus(kW)	3,3
• Mikro-düüse	20
• Midi-düüse	8
• Õhudüüse	18

Pneumaatiline juhtimissüsteem

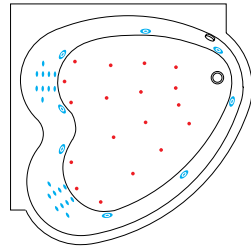

EUR 3510.-

COMBI
6521

- Küljemassaaž
- Seljamassaaž
- Jalamassaaž
- Õhumassaaž
- Vann

Pumpasid	1
Võimsus(kW)	2,3
• Mikro-düüse	12
• Midi-düüse	6
• Õhudüüse	18

Pneumaatiline juhtimissüsteem

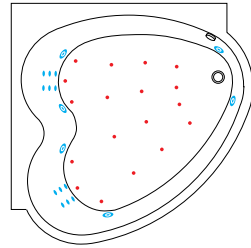

EUR 2970.-

HYDRO POWER
4522

- Küljemassaaž
- Seljamassaaž
- Jalamassaaž
- Vann

Pumpasid	2
Võimsus(kW)	2,5
• Mikro-düüse	20
• Midi-düüse	8
• Õhudüüse	-

Pneumaatiline juhtimissüsteem

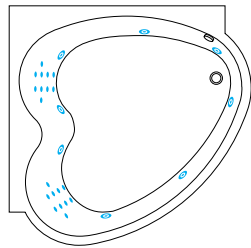

EUR 2880.-

HYDRO
4521

- Küljemassaaž
- Seljamassaaž
- Jalamassaaž
- Vann

Pumpasid	1
Võimsus(kW)	1,5
• Mikro-düüse	12
• Midi-düüse	6
• Õhudüüse	-

Pneumaatiline juhtimissüsteem

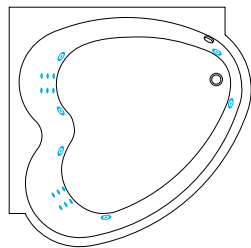

EUR 2340.-

AERO
352

- Õhumassaaž
- Vann

Pumpasid	-
Võimsus(kW)	0,8
Mikro-düüse	-
Midi-düüse	-
• Õhudüüse	18

Pneumaatiline juhtimissüsteem

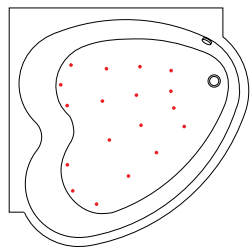

EUR 1670.-

VANN
252

- Vanni korpus
- Raam
- Sifoon (üle- ja äravool)

Pumpasid	-
Võimsus(kW)	-
Mikro-düüse	-
Midi-düüse	-
• Õhudüüse	-

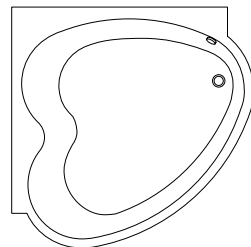

EUR 1090.-

LISAVARUSTUS(pildid lk 59–61)

EUR

152	Esipaneel	140.-
802	Elektrooniline juhtimine	320.-
815	Jalatalla akupressuur	290.-
817	Küünarilgese akupressuur	290.-
812	Forsseeritud hüdro-massaaž	90.-
8202	Värviteraapia STOPP-funktsiooniga	290.-
820	Veealune valgusti	135.-
808	Veesoojendi 1,5 kW	341.-
8081	Veesoojendi 3,0 kW	465.-
809	Õhusoojendi kompressorile 230 W	35.-
806	Vaiksem kompressor (max. 74 dB)	46.-
843	Peatugi „Mare“ valge	70.-
8412	Peatugi „Neptun“ valge	28.-
858	Ülevoolust täitev sifoon	39.-
853	Segisti Damixa „Clover“ jooksutoruga	650.-
866	Segisti Grohe „BauEdge“ jooksutoruga	400.-
8512	Segisti Bugnatese „Kobuk“ ilma jooksutoruta	390.-
852	Segisti „Neptun“ ilma jooksutoruta	290.-
8523	Termostaatsegisti „Neptun“ ilma jooksutoruta	380.-

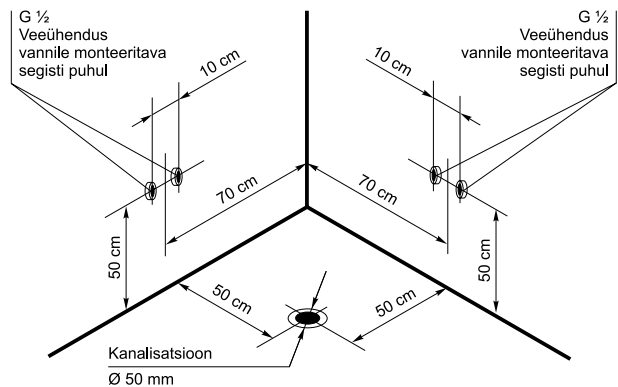

VANNIJALGADE ASUKOHT

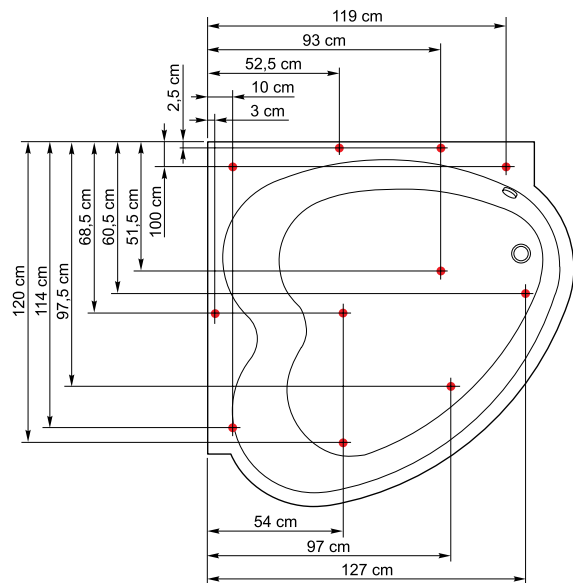

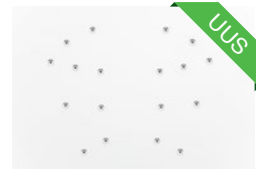

Jalatalalla akupressuur



Küünarliigese akupressuur



DESIGNBYAQUATOR 1997 / 2001 (JUPITER / IO)

EELISED JA VÕIMALUSED

- VÕIMAS**
- ERGONOOMILINE**
(MUGAV KEHAASEND)
- TERAAPILINE MASSAAŽ**
- LÜLISAMBAKAITSE**
- JALATALLA AKUPRESSUUR**
(LISAVARUSTUSENA) UUS
- KÜÜNARLIIGESE AKUPRESSUUR**
(LISAVARUSTUSENA) UUS
- VANN KAHELE**
(SOBIB KA ÜHELE)
- LIHTNE JUHTIMINE**
(ELEKTROONILINE VÕI PNEUMAATILINE)
- EESKJULIK DISAIN**
(DESIGN MANAGEMENT EUROPE AWARD)
- AREN DATUD JA TOODETUD EESTIS**
- AINULT EUROOPA TIPPQUALITEEDIGA MATERJALID JA KOMPONENDID**

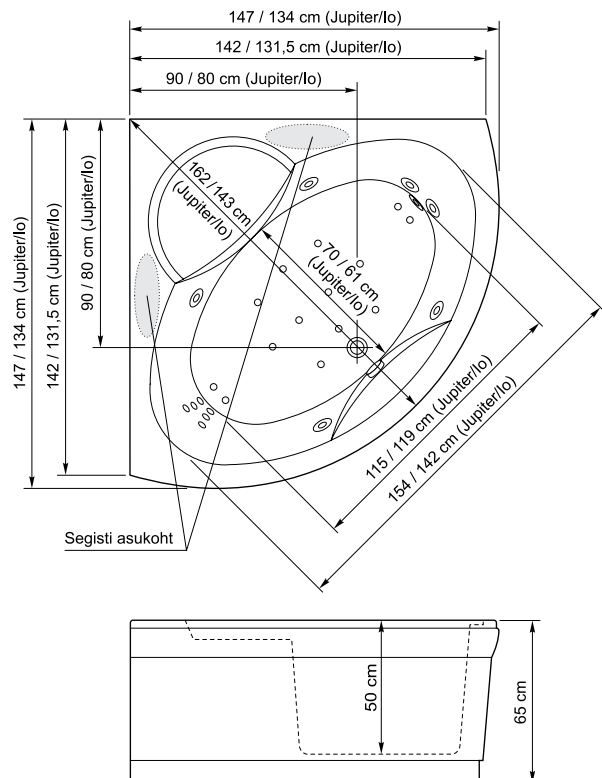

COMBI
651/653 (Jupiter/lo)

Pneumaatiline juhtimissüsteem EUR 2510.-/2460.-

- Küljemassaaž
- Seljamassaaž
- Nimmemassaaž
- Jalamassaaž
- Õhumassaaž
- Vann

Pumpasid 1
 Võimsus(kW) 2,05

- Mikro-düüse 6
- Midi-düüse 7
- Õhudüüse 14

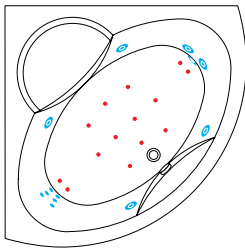

HYDRO
451/453 (Jupiter/lo)

Pneumaatiline juhtimissüsteem EUR 2010.-/1970.-

- Küljemassaaž
- Seljamassaaž
- Nimmemassaaž
- Jalamassaaž
- Vann

Pumpasid 1
 Võimsus(kW) 1,25

- Mikro-düüse 6
- Midi-düüse 7
- Õhudüüse -

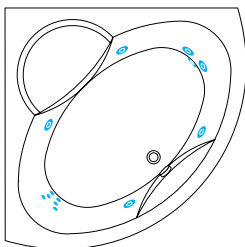

AERO
351/353 (Jupiter/lo)

Pneumaatiline juhtimissüsteem EUR 1400.-/1340.-

- Õhumassaaž
- Vann

Pumpasid -
 Võimsus(kW) 0,8

- Mikro-düüse -
- Midi-düüse -
- Õhudüüse 14

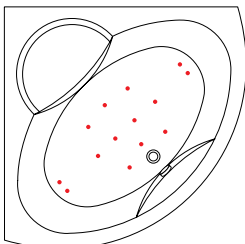

VANN
251/253 (Jupiter/lo)

Pneumaatiline juhtimissüsteem EUR 860.-/805.-

- Vanni korpus
- Raam
- Sifoon (üle- ja äravool)

Pumpasid -
 Võimsus(kW) -
 Mikro-düüse -
 Midi-düüse -
 Õhudüüse -

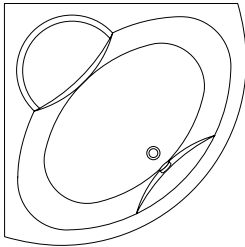
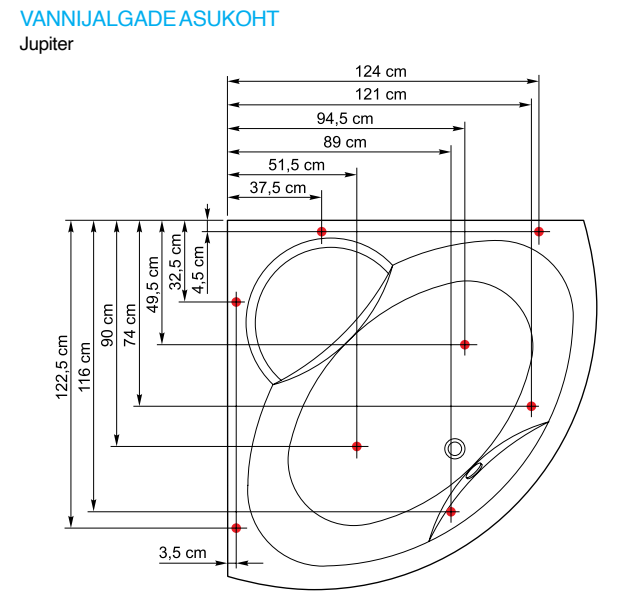
LISAVARUSTUS (pildid lk 59–61) EUR

151/153	Esipaneel(Jupiter/lo)	105.-
802	Elektroniline juhtimine	320.-
815	Jalatala akupressuur	290.-
817	Küünarliigese akupressuur	290.-
812	Forsseeritud hüdro-massaaž	90.-
8202	Värviteraapia STOPP-funktsiooniga	290.-
820	Veealune valgusti	135.-
808	Veesoojendi 1,5 kW	341.-
8081	Veesoojendi 3,0 kW	465.-
809	Õhusoojendi kompressorile 230 W	35.-
806	Vaiksem kompressor (max. 74 dB)	46.-
843	Peatugi „Mare“ valge	70.-
8412	Peatugi „Neptun“ valge	28.-
858	Ülevoolust täitev sifoon	39.-
853	Segisti Damixa „Clover“ jooksutoruga	650.-
866	Segisti Grohe „BauEdge“ jooksutoruga	400.-
8512	Segisti Bugnatese „Kobuk“ ilma jooksutoruta	390.-
852	Segisti „Neptun“ ilma jooksutoruta	290.-
8523	Termostaatsegisti „Neptun“ ilma jooksutoruta	380.-



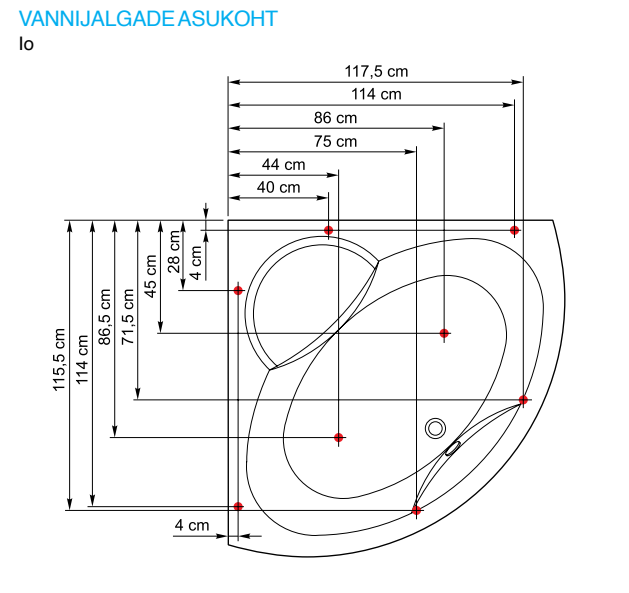
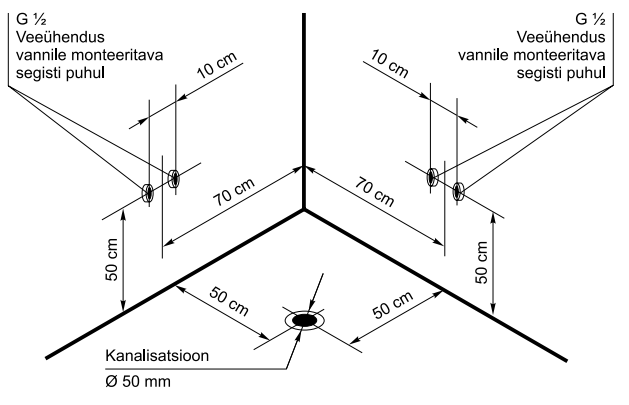

AQUATOR

Erikujulised vannid



50

Monte Carlo



52

Cannes



54

Leonardo



56

Vermeer



Jalatala akupressuur

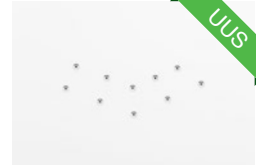

Küünarliigese akupressuur



DESIGN BY AQUATOR 2002

EELISED JA VÕIMALUSED

VÕIMAS

ERGONOOMILINE
(MUGAV KEHAASEND)

TERAAPILINE MASSAAŽ

LÜLISAMBAKAITSE

KÜÜNARLIIGESE AKUPRESSUUR
(LISAVARUSTUSENA)

UUS

VANN KAHELE
(SOBIB KA ÜHELE)

LIHTNE JUHTIMINE
(ELEKTROONILINE VÕI PNEUMAATILINE)

EESKUJULIK DISAIN
(DESIGN MANAGEMENT EUROPE AWARD)

AREN DATUD JA
TOODETUD EESTIS

AINULT EUROOPA TIPPKVALITEEDIGA
MATERJALID JA KOMPONENDID

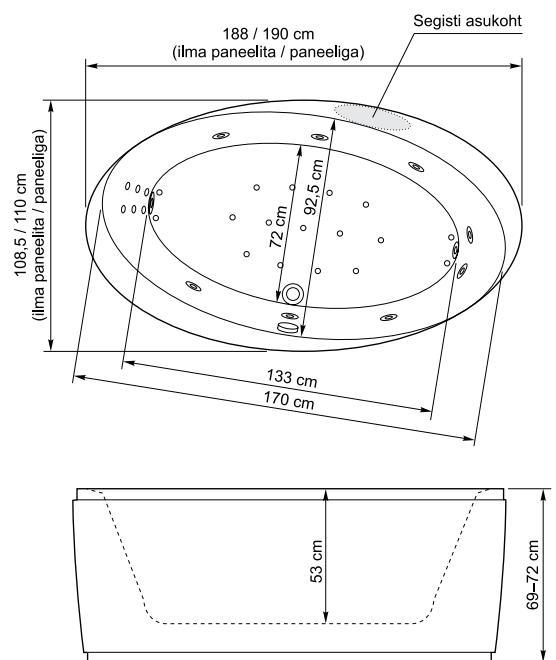

COMBI POWER
691

Pneumaatiline juhtimissüsteem EUR 3130.-

- Küljemassaaž
- Seljamassaaž
- Nimmemassaaž
- Jalamassaaž
- Õhumassaaž
- Vann

- Pumpasid 2
- Võimsus(kW) 3,3
- Mikro-düüse 6
- Midi-düüse 9
- Õhudüüse 17
- Superdüüse 1

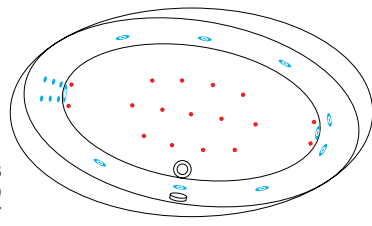

COMBI
690

Pneumaatiline juhtimissüsteem EUR 2880.-

- Küljemassaaž
- Seljamassaaž
- Nimmemassaaž
- Jalamassaaž
- Õhumassaaž
- Vann

- Pumpasid 1
- Võimsus(kW) 2,3
- Mikro-düüse 6
- Midi-düüse 9
- Õhudüüse 17
- Superdüüse 1

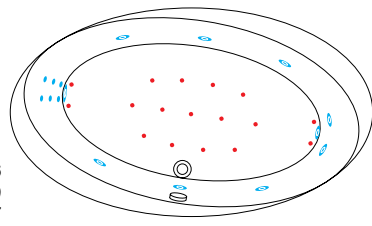

HYDRO POWER
491

Pneumaatiline juhtimissüsteem EUR 2510.-

- Küljemassaaž
- Seljamassaaž
- Nimmemassaaž
- Jalamassaaž
- Vann

- Pumpasid 2
- Võimsus(kW) 2,5
- Mikro-düüse 6
- Midi-düüse 9
- Õhudüüse -
- Superdüüse 1

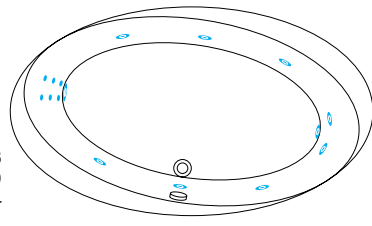

HYDRO
490

Pneumaatiline juhtimissüsteem EUR 2200.-

- Küljemassaaž
- Seljamassaaž
- Nimmemassaaž
- Jalamassaaž
- Vann

- Pumpasid 1
- Võimsus(kW) 1,5
- Mikro-düüse 6
- Midi-düüse 9
- Õhudüüse -
- Superdüüse 1

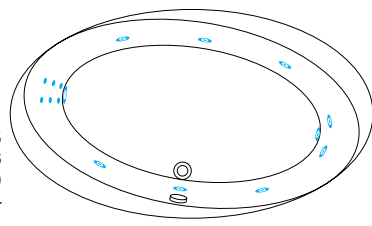

AERO
390

Pneumaatiline juhtimissüsteem EUR 1570.-

- Õhumassaaž
- Vann

- Pumpasid -
- Võimsus(kW) 0,8
- Mikro-düüse -
- Midi-düüse -
- Õhudüüse 17
- Superdüüse -

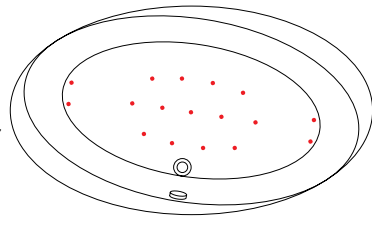

VANN
290

EUR 1015.-

- Vanni korpus
- Raam
- Sifoon (üle- ja äravool)

- Pumpasid -
- Võimsus(kW) -
- Mikro-düüse -
- Midi-düüse -
- Õhudüüse -
- Superdüüse -

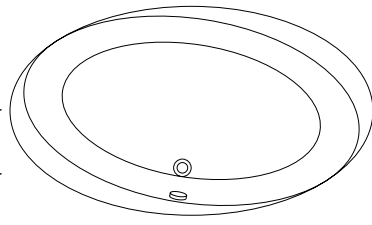

LISAVARUSTUS(pildid lk 59–61)

EUR

190	Esipaneel	220.-
802	Elektrooniline juhtimine	320.-
815	Jalatalla akupressuur	290.-
817	Küünarliigese akupressuur	290.-
812	Forsseeritud hüdro-massaaž	90.-
8202	Värviteraapia STOPP-funktsiooniga	290.-
820	Veealune valgusti	135.-
808	Veesoojendi 1,5 kW	341.-
8081	Veesoojendi 3,0 kW	465.-
809	Õhusoojendi kompressorile 230 W	35.-
806	Vaiksem kompressor (max. 74 dB)	46.-
8412	Peatugi „Neptun“ valge	28.-
858	Ülevoolust täitev sifoon	39.-
853	Segisti Damixa „Clover“ jooksutoruga	650.-
8512	Segisti Bugnatese „Kobuk“ ilma jooksutoruta	390.-
852	Segisti „Neptun“ ilma jooksutoruta	290.-
8523	Termostaatsegisti „Neptun“ ilma jooksutoruta	380.-

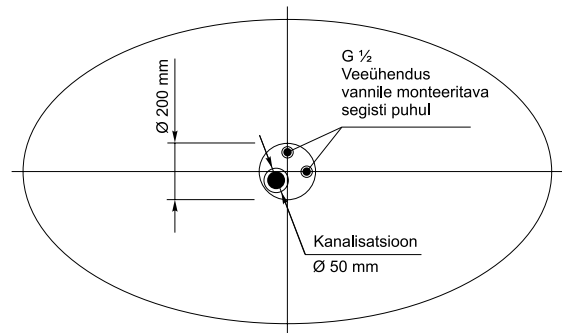

VANNIJALGADE ASUKOHT

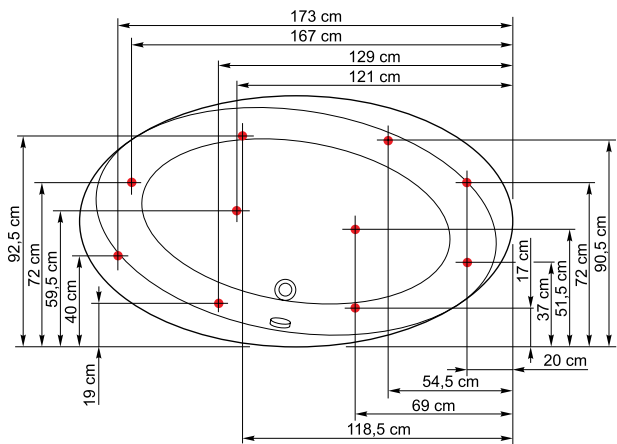

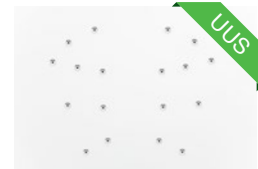

Jalatalalla akupressuur

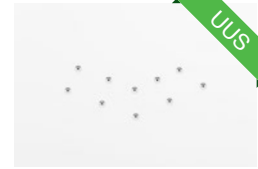

Küünarliigese akupressuur



DESIGN BY AQUATOR 2002

EELISED JA VÕIMALUSED

VÕIMAS

ERGONOOMILINE
(MUGAV KEHAASEND)

TERAAPILINE MASSAAŽ

LÜLISAMBAKAITSE

JALATALLA AKUPRESSUUR
(LISAVARUSTUSENA)

UUS

KÜÜNARLIIGESE AKUPRESSUUR
(LISAVARUSTUSENA)

UUS

VANN KAHELE
(SOBIB KA ÜHELE)

LIHTNE JUHTIMINE
(ELEKTRONILINE VÕI PNEUMAATILINE)

EESKUJULIK DISAIN
(DESIGN MANAGEMENT EUROPE AWARD)

AREN DATUD JA
TOODETUD EESTIS

AINULT EUROOPA TIPPKVALITEEDIGA
MATERJALID JA KOMPONENDID

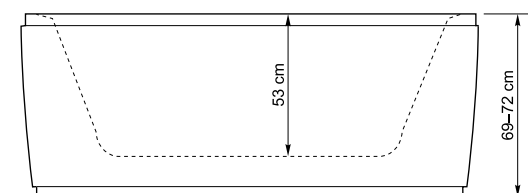
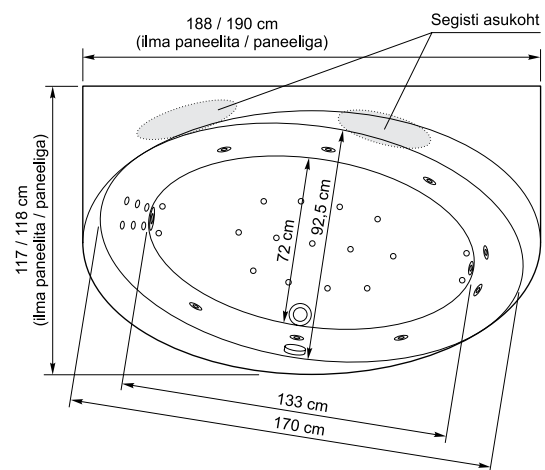

COMBI POWER 695 Pneumaatiline juhtimissüsteem **EUR 3400.-**

- Küljemassaaž
- Seljamassaaž
- Nimmemassaaž
- Jalamassaaž
- Õhumassaaž
- Vann

Pumpasid 2
 Võimsus(kW) 3,3

- Mikro-düüse 6
- Midi-düüse 9
- Õhudüüse 17
- Superdüüse 1

COMBI 694 Pneumaatiline juhtimissüsteem **EUR 2910.-**

- Küljemassaaž
- Seljamassaaž
- Nimmemassaaž
- Jalamassaaž
- Õhumassaaž
- Vann

Pumpasid 1
 Võimsus(kW) 2,3

- Mikro-düüse 6
- Midi-düüse 9
- Õhudüüse 17
- Superdüüse 1

HYDRO POWER 495 Pneumaatiline juhtimissüsteem **EUR 2720.-**

- Küljemassaaž
- Seljamassaaž
- Nimmemassaaž
- Jalamassaaž
- Vann

Pumpasid 2
 Võimsus(kW) 2,5

- Mikro-düüse 6
- Midi-düüse 9
- Õhudüüse -
- Superdüüse 1

HYDRO 494 Pneumaatiline juhtimissüsteem **EUR 2280.-**

- Küljemassaaž
- Seljamassaaž
- Nimmemassaaž
- Jalamassaaž
- Vann

Pumpasid 1
 Võimsus(kW) 1,5

- Mikro-düüse 6
- Midi-düüse 9
- Õhudüüse -
- Superdüüse 1

AERO 394 Pneumaatiline juhtimissüsteem **EUR 1690.-**

- Õhumassaaž
- Vann

Pumpasid -
 Võimsus(kW) 0,8

- Mikro-düüse -
- Midi-düüse -
- Õhudüüse 17
- Superdüüse -

VANN 294 **EUR 1090.-**

- Vanni korpus
- Raam
- Sifoon (üle- ja äravool)

Pumpasid -
 Võimsus(kW) -
 Mikro-düüse -
 Midi-düüse -
 Õhudüüse -
 Superdüüse -

LISAVARUSTUS(pildid lk 59–61) **EUR**

194	Esipaneel	140.-
196	Otsapaneel	85.-
802	Elektroni juhtimine	320.-
815	Jalatala akupressuur	290.-
817	Küünarliigese akupressuur	290.-
812	Forsseeritud hüdro-massaaž	90.-
8202	Värviteraapia STOPP-funktsiooniga	290.-
820	Veealune valgusti	135.-
808	Veesoojendi 1,5 kW	341.-
8081	Veesoojendi 3,0 kW	465.-
809	Õhusoojendi kompressorile 230 W	35.-
806	Vaiksem kompressor (max. 74 dB)	46.-
8412	Peatugi „Neptun“ valge	28.-
858	Ülevoolust täitev sifoon	39.-
853	Segisti Damixa „Clover“ jooksutoruga	650.-
866	Segisti Grohe „BauEdge“ jooksutoruga	400.-
8512	Segisti Bugnatese „Kobuk“ ilma jooksutoruta	390.-
852	Segisti „Neptun“ ilma jooksutoruta	290.-
8523	Termostaatsegisti „Neptun“ ilma jooksutoruta	380.-

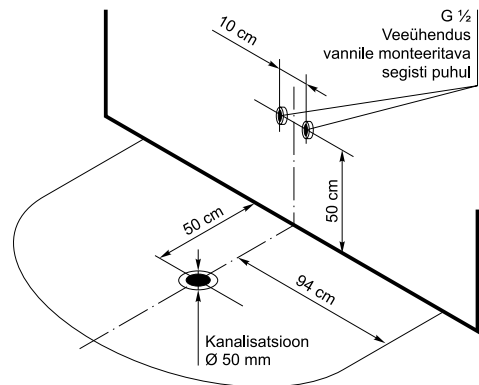

VANNIJALGADE ASUKOHT

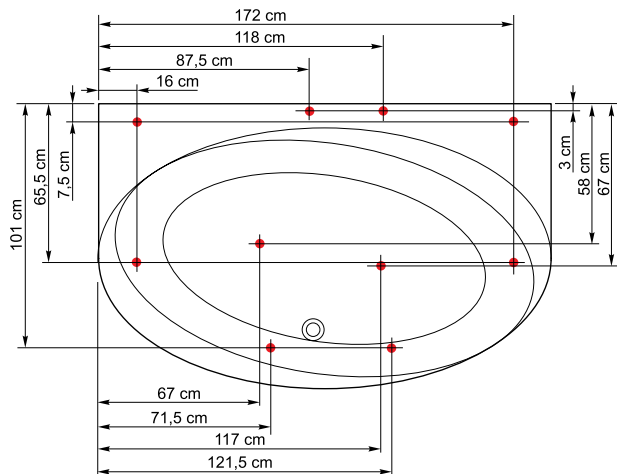



Jalatalalla akupressuur



DESIGN BY AQUATOR 2004

EELISED JA VÕIMALUSED

VÕIMAS

ERGONOOMILINE
(MUGAV KEHAASEND)

TERAAPILINE MASSAAŽ

LÜLISAMBAKAITSE

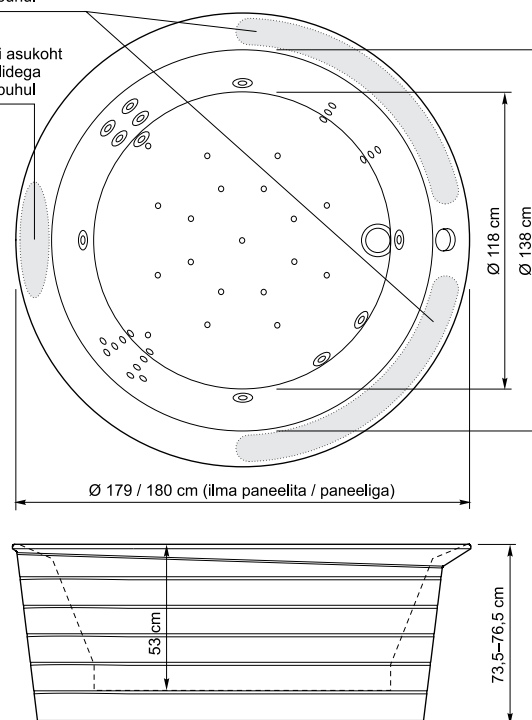
JALATALLA AKUPRESSUUR
(LISAVARUSTUSENA)VANN KAHELE
(SOBIB KA ÜHELE)LIHTNE JUHTIMINE
(ELEKTROONILINE VÕI PNEUMAATILINE)EESKUJULIK DISAIN
(DESIGN MANAGEMENT EUROPE AWARD)AREN DATUD JA
TOODETUD EESTISAINULT EUROOPA TIPPQUALITEEDIGA
MATERJALID JA KOMPONENDIDSegisti asukoht ilma paneelideta
vanni puhulSegisti asukoht
paneelidega
vanni puhul

COMBI 602

- Küljemassaaž
- Seljamassaaž
- Käemassaaž
- Jalamassaaž
- Öhumassaaž
- Vann

Pumpasid	2
Võimsus(kW)	3,3
• Mikro-düüse	16
• Midi-düüse	11
• Öhudüüse	19

Pneumaatiline juhtimissüsteem

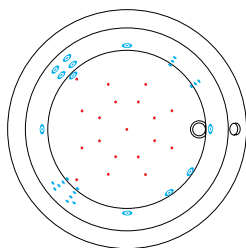

EUR3950.-

HYDRO 401

- Küljemassaaž
- Seljamassaaž
- Käemassaaž
- Jalamassaaž
- Vann

Pumpasid	2
Võimsus(kW)	2,5
• Mikro-düüse	16
• Midi-düüse	11
• Öhudüüse	-

Pneumaatiline juhtimissüsteem

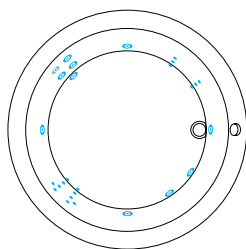

EUR3350.-

AERO 301

- Öhumassaaž
- Vann

Pumpasid	-
Võimsus(kW)	0,8
Mikro-düüse	-
Midi-düüse	-
• Öhudüüse	17

Pneumaatiline juhtimissüsteem

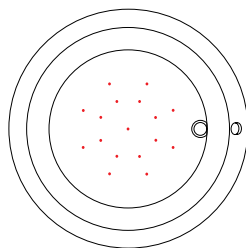

EUR2280.-

VANN 201

- Vanni korpus
- Raam
- Sifoon (üle- ja äravool)

Pumpasid	-
Võimsus(kW)	-
Mikro-düüse	-
Midi-düüse	-
• Öhudüüse	-

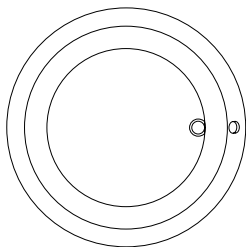

EUR 1760.-

LISAVARUSTUS (pildid lk 59-61)

EUR

101	Esipaneel (2 tk)	380.-
802	Elektrooniline juhtimine	320.-
815	Jalatalla akupressuur	290.-
812	Forsseeritud hüdro-massaaž	90.-
8202	Värviteraapia STOPP-funktsiooniga	290.-
820	Veealune valgusti	135.-
808	Veesoojendi 1,5 kW	341.-
8081	Veesoojendi 3,0 kW	465.-
809	Öhusoojendi kompressorile 230 W	35.-
806	Vaiksem kompressor (max. 74 dB)	46.-
8412	Peatugi „Neptun“ valge	28.-
858	Ülevoolust täitev sifoon	39.-
853	Segisti Damixa „Clover“ jooksutoruga	650.-
8512	Segisti Bugnatese „Kobuk“ ilma jooksutoruta	390.-

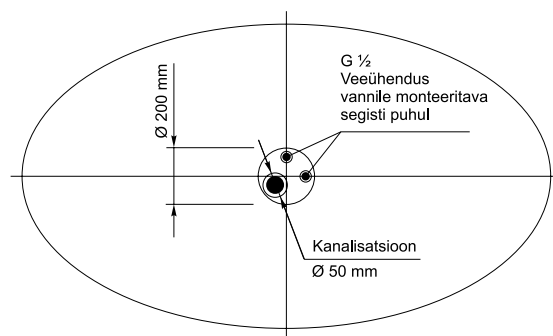

VANNIJALGADE ASUKOHT

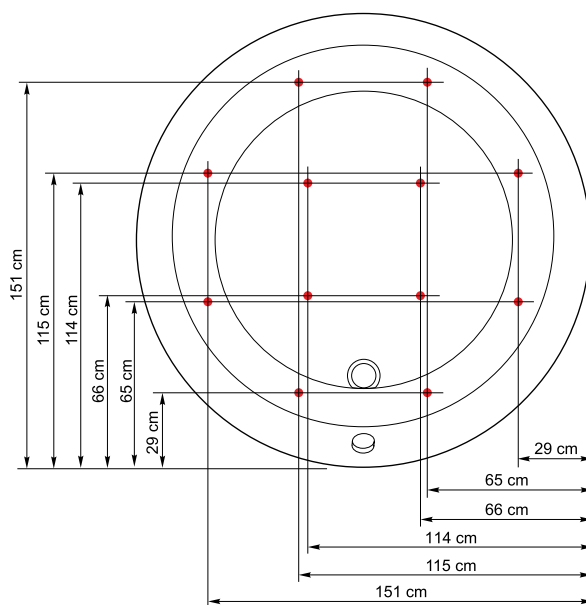



Jalatala akupressuur



Küünarliigese akupressuur



DESIGN BY AQUATOR 2006

EELISED JA VÕIMALUSED

VÕIMAS

ERGONOOMILINE
(MUGAV KEHAASEND)

TERAAPILINE MASSAAŽ

LÜLISAMBAKAITSE

JALATALA AKUPRESSUUR
(LISAVARUSTUSENA)

UUS

KÜÜNARLIIGESE AKUPRESSUUR
(LISAVARUSTUSENA)

UUS

LIHTNE JUHTIMINE
(ELEKTRONILINE VÕI PNEUMAATILINE)

EESKJULIK DISAIN
(DESIGN MANAGEMENT EUROPE AWARD)

AREN DATUD JA
TOODETUD EESTIS

AINULT EUROOPA TIPPKVALITEEDIGA
MATERJALID JA KOMPONENDID

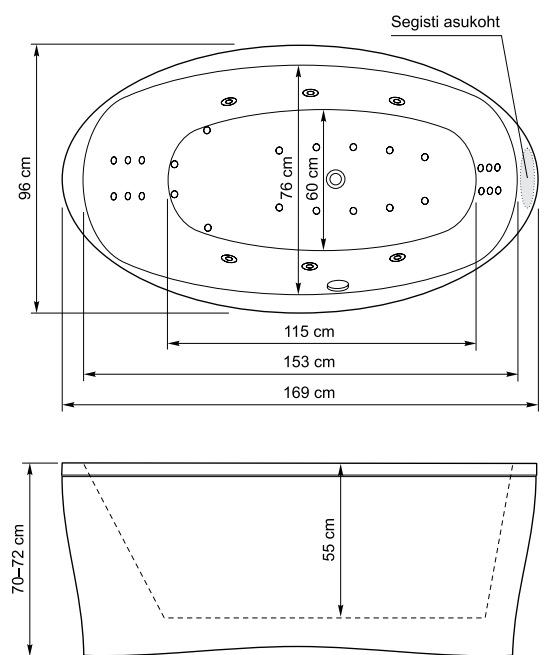

COMBI
604

- Küljemassaaž
- Seljamassaaž
- Jalamassaaž
- Öhumassaaž
- Vann

Pumpasid	1
Võimsus(kW)	2,05
• Mikro-düüse	12
• Midi-düüse	6
• Öhudüüse	14

Pneumaatiline juhtimissüsteem **EUR 2940.-**

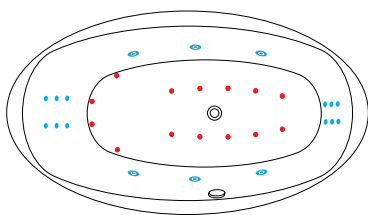

HYDRO
403

- Küljemassaaž
- Seljamassaaž
- Jalamassaaž
- Vann

Pumpasid	1
Võimsus(kW)	1,25
• Mikro-düüse	12
• Midi-düüse	6
• Öhudüüse	-

Pneumaatiline juhtimissüsteem **EUR 2350.-**

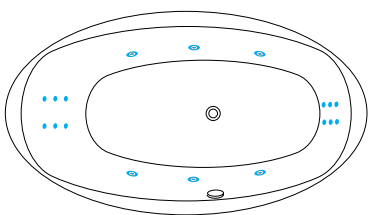

AERO
303

- Öhumassaaž
- Vann

Pumpasid	-
Võimsus(kW)	0,8
Mikro-düüse	-
Midi-düüse	-
• Öhudüüse	14

Pneumaatiline juhtimissüsteem **EUR 1560.-**

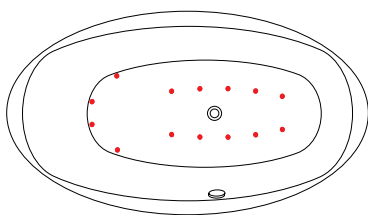

VANN
203

- Vanni korpus
- Raam
- Sifoon (üle- ja äravool)

Pumpasid	-
Võimsus(kW)	-
Mikro-düüse	-
Midi-düüse	-
• Öhudüüse	-

EUR 945.-

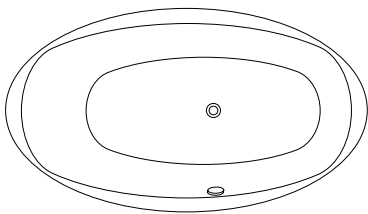

LISAVARUSTUS(pildid lk 59–61)

EUR

103	Esipaneel	610.-
802	Elektrooniline juhtimine	320.-
815	Jalatalla akupressuur	290.-
817	Küünarliigese akupressuur	290.-
812	Forsseeritud hüdro-massaaž	90.-
8202	Värviteraapia STOPP-funktsiooniga	290.-
820	Veealune valgusti	135.-
808	Veesoojendi 1,5 kW	341.-
8081	Veesoojendi 3,0 kW	465.-
809	Öhusoojendi kompressorile 230 W	35.-
806	Vaiksem kompressor (max. 74 dB)	46.-
843	Peatugi „Mare“ valge	70.-
8412	Peatugi „Neptun“ valge	28.-
858	Ülevoolust täitev sifoon	39.-
8512	Segisti Bugnatese „Kobuk“ ilma jooksutoruta	390.-

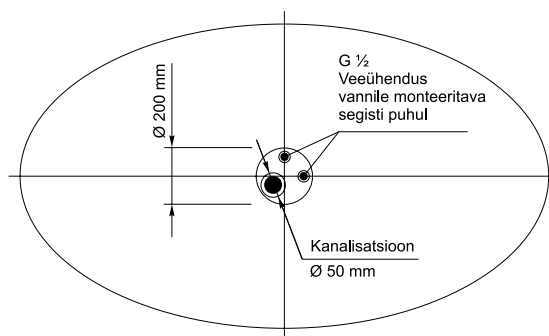

VANNIJALGADE ASUKOHT

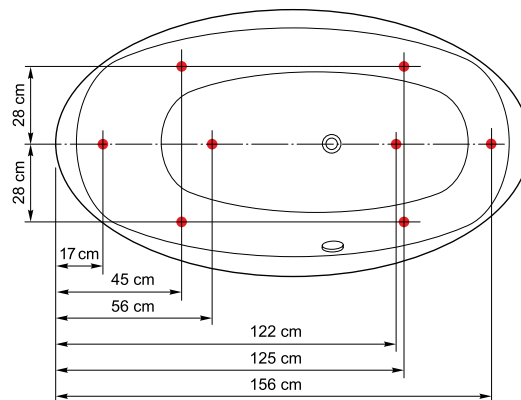

		RISTKÜLIKUKUJULISED VANNID								NURGAVANNID							ERIKUJULISED VANNID									
		MARC 190	MARC 180	SALVADORE 180	SALVADORE 170	KONRAD	NEPTUNE	PABLO 170	PABLO 160	PABLO 150	PLUTO 170/160/170	CLAUDE 170/160/150	VINCENT 170	VINCENT 160	ANTIBES	ST.TROPEZ	AMADEO	JUPITER	IO	MONTE CARLO	CANNES	LEONARDO	LEONARDO esipaneel	VERMEER	VERMEER paneel	
LISAVARUSTUS	802	Elektroniline juhtimine	•	•	•	•	•	•	•	•	•	•	•	•	•	•	•	•	•	•	•	•	•	•	•	
	815	Jalatala akupressuur	•	•	•	•	•	•	•	•	•	•	•	•	•	•	•	•	•	•	•	•	•	•	•	•
	816	Peopesaja küünarvarre akupressuur			•	•	•						•	•	•											
	817	Küünarliigese akupressuur	•	•	•	•		•	•	•	•	•	•	•	•	•	•	•	•	•	•	•	•	•	•	•
	812	Forsseeritud hüdromassaaž	•	•			•	•	•	•	•	•				•	•	•	•	•	•	•	•	•	•	•
	8202	Värviteraapia STOPP-funktsiooniga	•	•	•	•	•	•	•	•	•	•	•	•	•	•	•	•	•	•	•	•	•	•	•	•
	820	Veealune valgusti	•	•	•	•	•	•	•	•	•	•	•	•	•	•	•	•	•	•	•	•	•	•	•	•
	808	Veesoojendi 1,5 kW	•	•	•	•	•	•	•	•	•	•	•	•	•	•	•	•	•	•	•	•	•	•	•	•
	8081	Veesoojendi 3,0 kW	•	•	•	•	•	•	•	•	•	•	•	•	•	•	•	•	•	•	•	•	•	•	•	•
	809	Õhusoojendi kompressorile 230 W	•	•	•	•	•	•	•	•	•	•	•	•	•	•	•	•	•	•	•	•	•	•	•	•
	806	Vaiksem kompressor (max. 74 dB)	•	•	•	•	•	•	•	•	•	•	•	•	•	•	•	•	•	•	•	•	•	•	•	•
	843	Peatugi „Mare” valge	•	•	•	•	•		•	•	•		•	•	•			•	•	•					•	•
	8412	Peatugi „Neptun” valge	•	•	•	•	•	•	•	•	•		•	•	•	•	•	•	•	•	•	•	•	•	•	•
	858	Ülevoolust täitev sifoon	•	•	•	•	•	•	•	•	•	•	•	•	•	•	•	•	•	•	•	•	•	•	•	•
	853	Segisti Damixa „Clover” jooksutoruga	•	•	•	•	•	•	•	•	•	•	•	•	•	•	•	•	•	•	•	•	•	•	•	•
	866	Segisti Grohe „BauEdge” jooksutoruga	•	•	•	•	•	•	•	•	•	•	•	•	•	•	•	•	•	•	•	•	•	•	•	•
	8512	Segisti Bugnatese „Kobuk” ilma jooksutoruta	•	•	•	•	•	•	•	•	•	•	•	•	•	•	•	•	•	•	•	•	•	•	•	•
	852	Segisti „Neptun” ilma jooksutoruta	•	•	•	•	•	•	•	•	•	•	•	•	•	•	•	•	•	•	•	•	•	•	•	•
	8523	Termostaatsegisti „Neptun” ilma jooksutoruta	•	•	•	•	•	•	•	•	•	•	•	•	•	•	•	•	•	•	•	•	•	•	•	•
	849	Kullatud düüsid ja aksessuaarid	•	•	•	•	•	•	•	•	•	•	•	•	•	•	•	•	•	•	•	•	•	•	•	•
VÄRVID	Körkläige	Euro White 1W28 (standard)																								
		Black 9W62																								
	Matt	Edelweiss 1W26 VLS																								

KÖRGLÄIGE



Euro White 1W28 (standard)

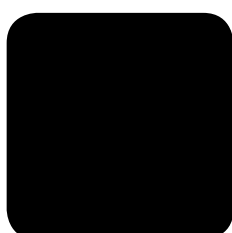

Black 9W62

MATT



Edelweiss 1W26 VLS

Värvid võivad originaalist trükitehnoloogia tõttu erineda.

ELEKTROONILINE JUHTIMISSÜSTEEM

EUR320.-

Firma Koller (Austria) massaaživannide elektroonilised juhtimissüsteemid on kujunenud tootisharu standardiks mitte ainult Euroopas, vaid ka maailmas.



PNEUMAATILINE JUHTIMISSÜSTEEM

(standardvarustuses)

Austria päritolu firma Koller pneumolülitid on lihtsaim viis teostada vanni massaažisüsteemide sisse- ja väljalülitamist. Lisaks pakume mehaanilisi lüliteid hüdromassaaži võimsuse tõstmiseks veejugadesse õhu suunamise kaudu ning seljamassaaži tugevuse sujuvaks reguleerimiseks.





Mikro-düüsid
(standardvarustuses)



Peopesaja küünarvarre akupressuur
(Salvadore 180/170)
EUR 530.-



Jalatalla akupressuur
EUR 290.-



Midi-düüsid
(standardvarustuses)



Peopesaja küünarvarre akupressuur
(Konrad)
EUR 290.-

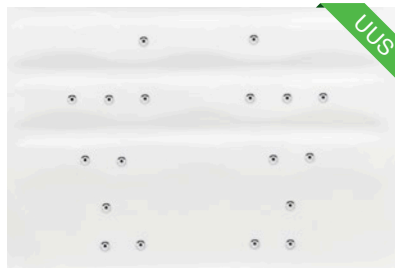

Jalatalla akupressuur
(Salvadore 180)
EUR 290.-



Super-düüsid
(standardvarustuses)

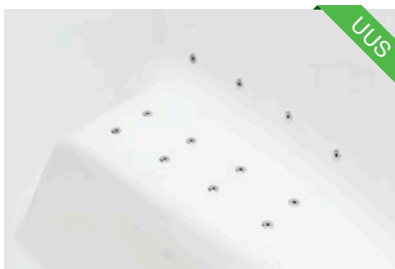

Peopesaja küünarvarre akupressuur
(Claude 170/160/150)
EUR 410.-



Küünarliigese akupressuur
EUR 290.-



Õhudüüsid
(standardvarustuses)



Peopesaja küünarvarre akupressuur
(Vincent 170/160)
EUR 530.-



Kullatud düüsid ja aksessuaarid
+30% hinnalisa massaažisüsteemile



Segisti Damixa „Clover” jooksutoruga
EUR650.-



Segisti Grohe „BauEdge” jooksutoruga
EUR400.-

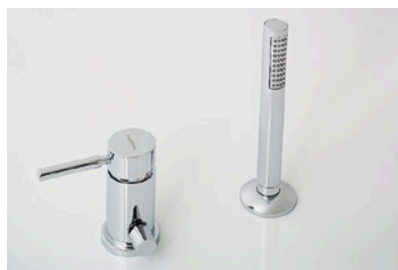

Segisti Bugnatese „Kobuk” ilma jooksutoruga
EUR390.-



Segisti „Neptun” ilma jooksutoruga
EUR290.-



Termostaatsegisti „Neptun” ilma jooksutoruga
EUR380.-



Ülevoolust täituv sifoon
EUR39.-



Käetugi
EUR68.-



Peatugi „Neptun” valge
EUR28.-



Peatugi „Mare” valge
EUR70.-



Värviteraapia STOPP-funktsiooniga
EUR290.-



Veealune valgusti
EUR135.-

RISTKÜLIKUKUJULISED VANNID

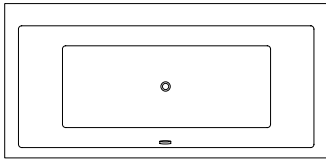

R01 (ilma paneelita)
Marc 190

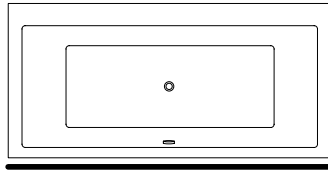

R02
Marc 190

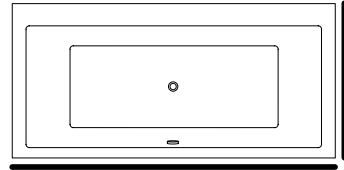

R03
Marc 190

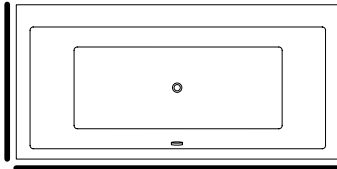

R04
Marc 190

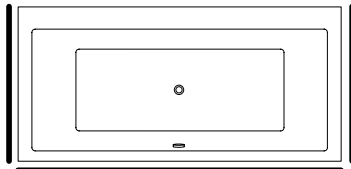

R05
Marc 190

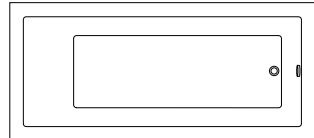

R06 (ilma paneelita)
Marc 180, Pablo150/160/170

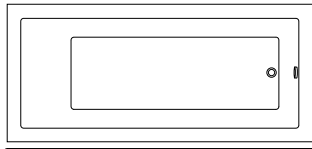

R07
Marc 180, Pablo150/160/170

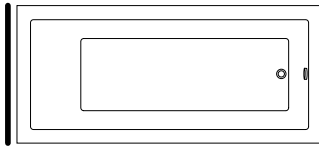

R08
Marc 180, Pablo150/160/170

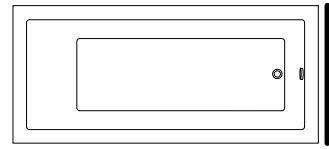

R09
Marc 180, Pablo150/160/170

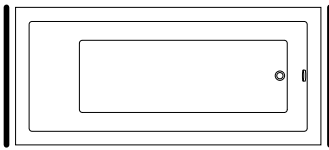

R10
Marc 180, Pablo150/160/170

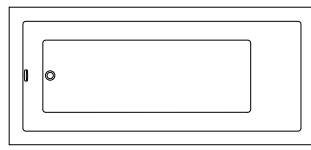

R11
Marc 180, Pablo150/160/170

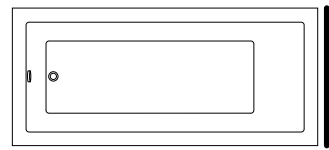

R12
Marc 180, Pablo150/160/170

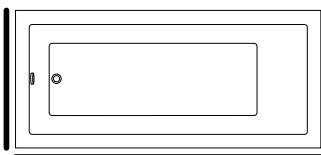

R13
Marc 180, Pablo150/160/170

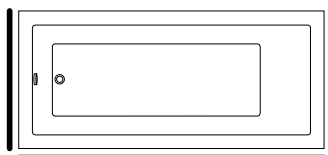

R14
Marc 180, Pablo150/160/170

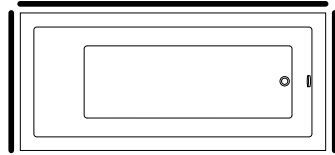

R15
Marc 180, Pablo150/160/170

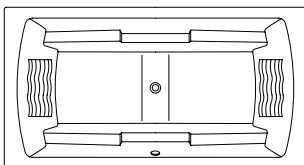

R16 (ilma paneelita)
Salvadore 180

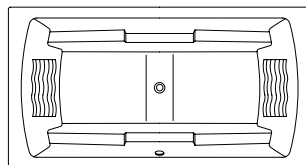

R17
Salvadore 180

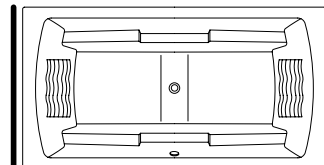

R18
Salvadore 180

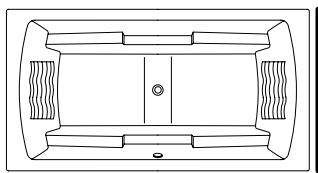

R19
Salvadore 180

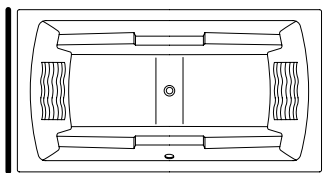

R20
Salvadore 180

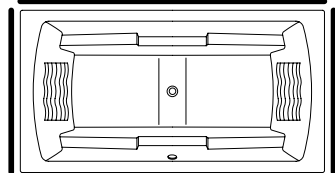

R21
Salvadore 180

RISTKÜLIKUKUJULISED VANNID

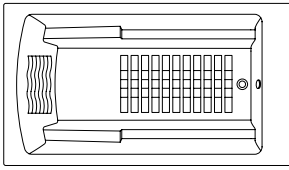

R22 (ilma paneelita)
Salvadore 170

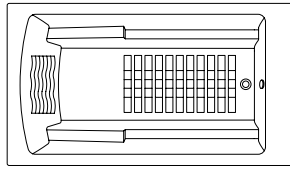

R23
Salvadore 170

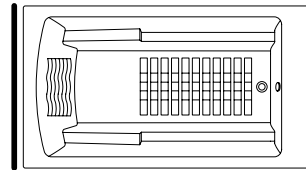

R24
Salvadore 170

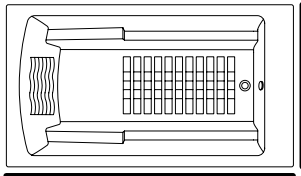

R25
Salvadore 170

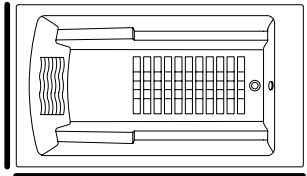

R26
Salvadore 170

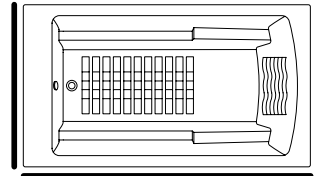

R27
Salvadore 170

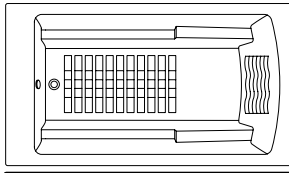

R28
Salvadore 170

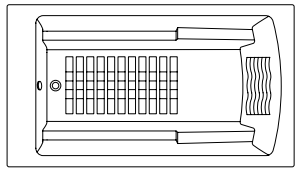

R29
Salvadore 170

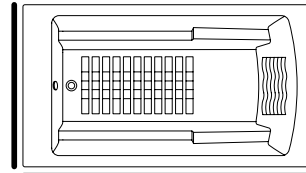

R30
Salvadore 170

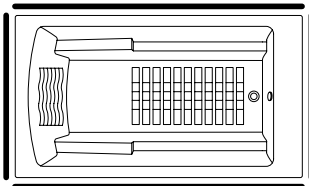

R31
Salvadore 170

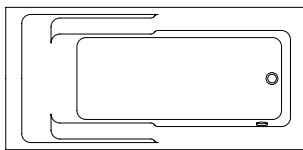

R32 (ilma paneelita)
Konrad

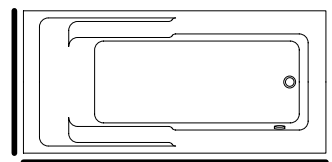

R33
Konrad

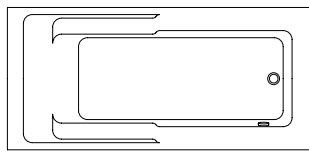

R34
Konrad

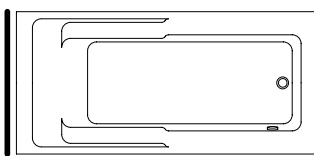

R35
Konrad

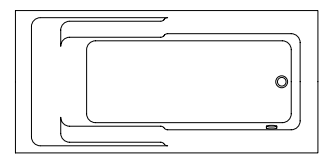

R36
Konrad

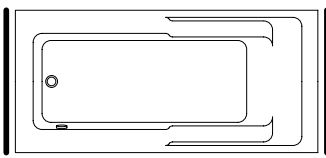

R37
Konrad

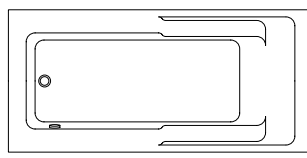

R38
Konrad

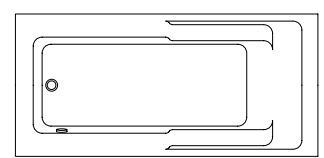

R39
Konrad

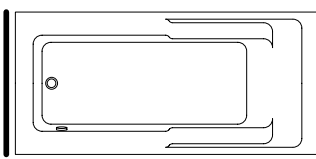

R40
Konrad

RISTKÜLIKUKUJULISED VANNID

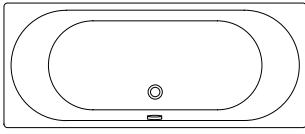

R41 (ilma paneelita)
Neptune

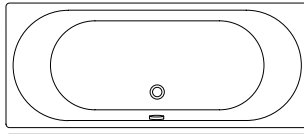

R42
Neptune

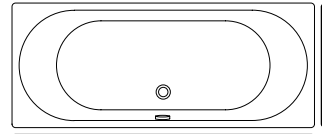

R43
Neptune

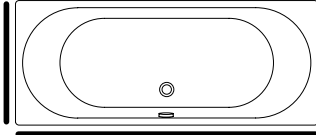

R44
Neptune

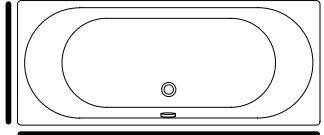

R45
Neptune

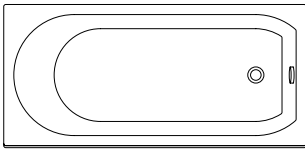

R46 (ilma paneelita)
Pluto 170 / 160 / 150

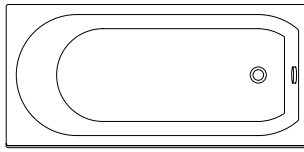

R47
Pluto 170 / 160 / 150

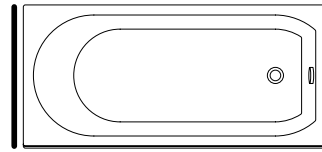

R48
Pluto 170 / 160 / 150

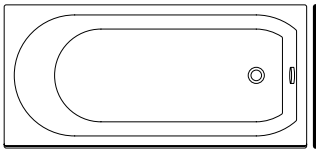

R49
Pluto 170 / 160 / 150

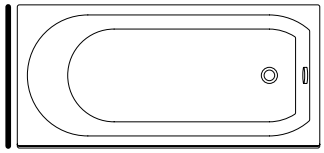

R50
Pluto 170 / 160 / 150

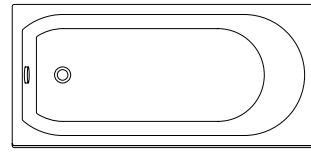

R51
Pluto 170 / 160 / 150

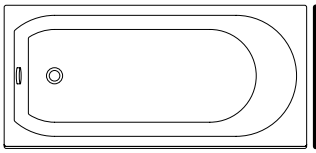

R52
Pluto 170 / 160 / 150

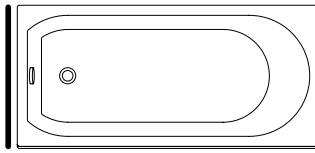

R53
Pluto 170 / 160 / 150

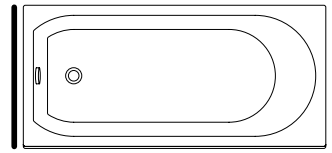

R54
Pluto 170 / 160 / 150

NURGAVANNID

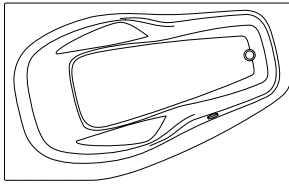

N01 (ilma paneelita)
Claude 150/160/170 (parem/vasak)

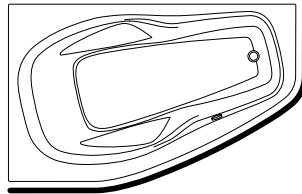

N02
Claude 150/160/170 (parem)

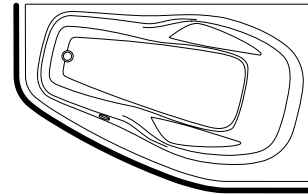

N03
Claude 150/160/170 (vasak)

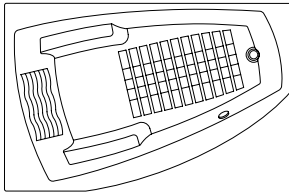

N04 (ilma paneelita)
Vincent 160/170 (parem/vasak)

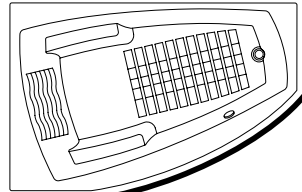

N05
Vincent 160/170 (parem)

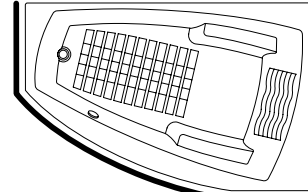

N06
Vincent 160/170 (vasak)

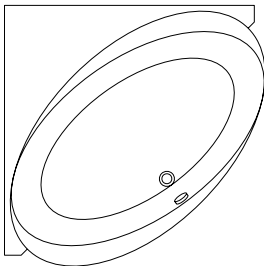

N07 (ilma paneelita)
Antibes

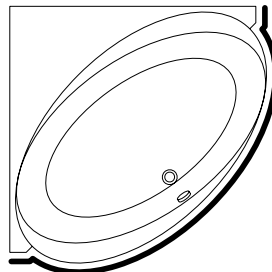

N08
Antibes

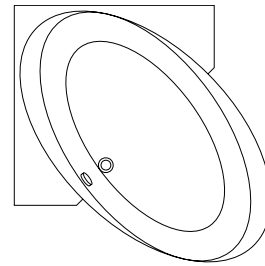

N09 (ilma paneelita)
St.Tropez

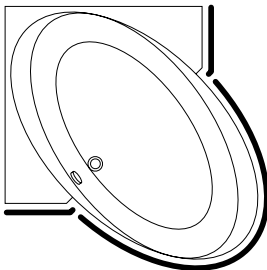

N10
St.Tropez

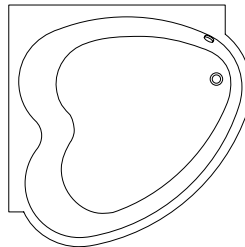

N11 (ilma paneelita)
Amadeo

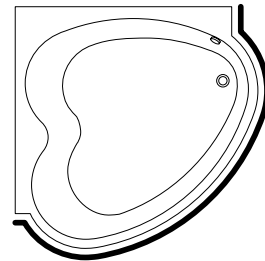

N12
Amadeo

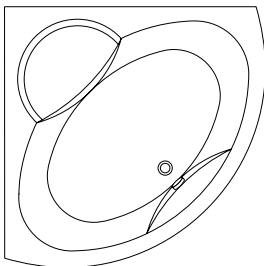

N13 (ilma paneelita)
Jupiter / lo

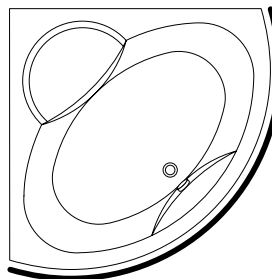

N14
Jupiter / lo

ERIKUJULISED VANNID

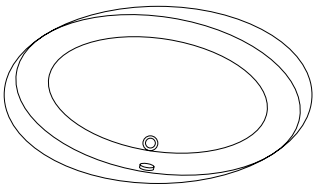

E01 (ilma paneelita)
Monte Carlo

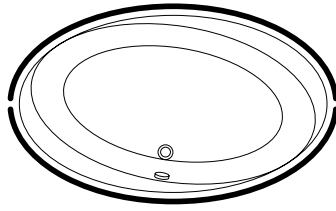

E02
Monte Carlo

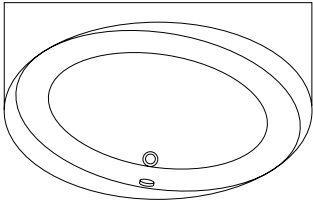

E03 (ilma paneelita)
Cannes

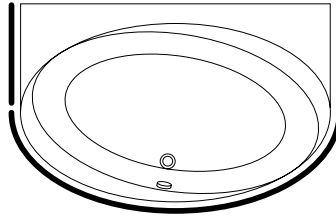

E04
Cannes

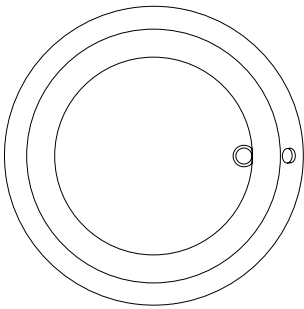

E05 (ilma paneelita)
Leonardo

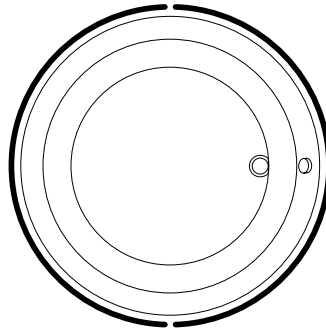

E06
Leonardo

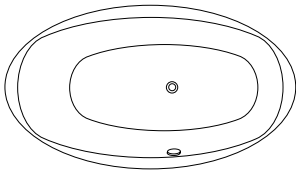

E07 (ilma paneelita)
Vermeer

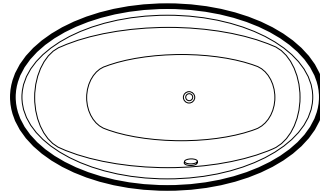

E08
Vermeer

ÜLDINE

- ➊ Asetada vann ettenähtud kohale.
- ➋ Tugijalgade reguleerimise teel saavutada vanni horisontaalasend ja vajalik kõrgus. Seejärel fikseerida tugijalgade asend kontramutritega.
- ➌ Ühendada soe ja külm vesi segisti vastavate sisenditega painduvate survevoolikutega abil. Veesüsteemi sisendid on mõõdus ½" ja surve peab olema vahemikus 0,2–0,4 MPa (2–4 bar).
- ➍ SOOJA JA KÜLMA VEE SISENDITELE TULEB PAIGALDADA MUDAFILTRID!
- ➎ Ühendada äravool kanalisatsiooniga.
- ➏ Paigaldada külj- ja otsapaneel(id) ning kinnitada need kruvidega.
- ➐ Vanni sissemüürimisel peab olema tagatud juurdepääs kõigile vanni seadmetele. Vanni alla tuleb paigaldada trapp, kuhu ühendada ka äravool. Trapi asukohta määramiseks kasutada paigalduse eeltingimustes määratud kanalisatsiooniava asukohti. Vanni müürimisel jätta müüritisse ventilatsiooniava(d) pumba ja/või puhuri jahutuse tagamiseks.
- ➑ Enne sissemüürimist eemaldada vannialusest ruumist praht ja tolm.

ELEKTRIÜHENDUS

- ➊ Elektriööd peavad olema läbi viidud kvalifitseeritud (litsentsiga) elektrikute või tootjafirma valitud spetsialistide poolt.
- ➋ Vannid on mõeldud kasutamiseks vooluvõrkudes, kus on neutraaljuht (N) ja kaitsejuht (PE).
- ➌ Vannid kuuluvad II liigpingeklassi.
- ➍ VANNI ELEKTRISEADMETE VOOLU JUHTIVATE METALLKORPUSTE MAANDAMINE ON KOHUSTUSLIK!
Selleks ühendatakse nad kaitsemaandusjuhtmete kaudu elektripaigaldise peamaanduslatiga.
- ➎ Ühendamisel peab järgima kohalikke nõudeid ning lubatud koormust ühele faasile!
- ➏ KOHALIKU MAANDATUD LISAPOTENTSIAALI ÜHTLUSTUSE RAKENDAMINE ON KOHUSTUSLIK!
Selleks ühendatakse vanni raam, mis täidab potentsiaali-ühtlustuslati ülesannet ja on ühendatud kaitsejuhiga, kõigi samas ruumis olevate kõrvaliste elektrit juhtivate osadega siintoodud tähise juures:
 - 1. metallist või metallosi omavate vee-, gaasi-, kanalisatsiooni- jms torudega;
 - 2. metallist kütte- ja õhukonditsioneeritorudega;
 - 3. ehitise metalltarinditega;
 - 4. elektrilise põrandakütte metallist kaitsevõrguga;
 - 5. samas ruumis asetsevate pistikupesade kaitsejuhtidega;
 - 6. muude kõrvaliste metallosadega, millel võib tekkida elektriline potentsiaal.
- ➐ Vannisegisti paigaldamisel ühendada segisti vanni raamiga min. 4 mm² ristlõikega kaitsemaandusjuhtme abil.
- ➑ Toitejuhe ühendatakse vanniga läbi markeeringuga plastkarbi läbiviigu.
- ➒ Jälgida läbiviigu ja plastkarbi veekindlust!
- ➓ Rikkevoolu (lekkevoolu) kaitsme olemasolu on kohustuslik!
- ➔ VANNI PINGETUSTAMINE TOIMUB RUUMI ELEKTRIPAIGALDISE KOOSSEISUKUULUVA KAITSSELÜLITI ABIL!
- ➕ Vann ühendatakse elektrivõrku statsionaarselt vastavalt joonisele 1, 2 või 3.

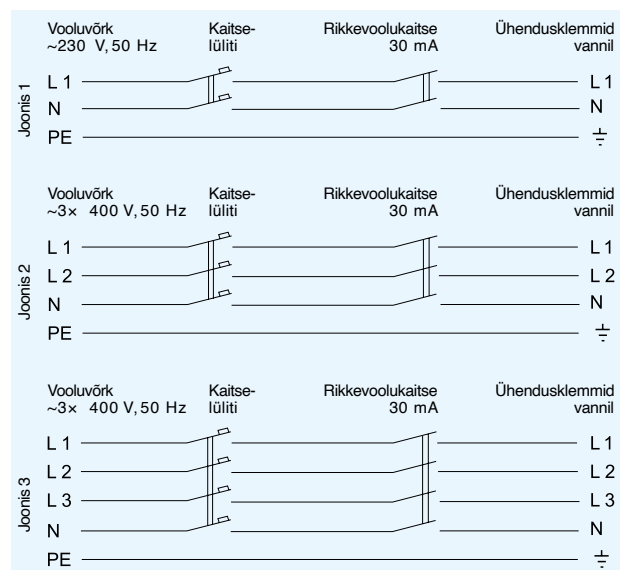

AQUATOR

Eesti
Läti
Leedu
Ukraina
Aserbaidžaan
Poola
Bulgaaria
Soome
Norra
Rootsi
Araabia Ühendemiraadid

aquator.ee

AQUATOR

AMETLIK
EDASIMÜÜJA

OFFICIAL
DEALER